

第75回富山県民体育大会 空手道競技 大会結果

R4.7.2 (土)

於：上市町丸山総合公園総合体育館

形の部	1位		2位		3位	
小学1年男子	国奥 凜	秀武館	中谷 哲太	若埜道場	小倉 海晴	五十嵐道場
小学2年男子	高村 旺ノ佑	スポア力富山	伊藤 健晴	スポア力富山	高田 理仁	拳生館
小学3年男子	片境 大遥	唯心会	本田 宗一郎	氷見市空連	橋本 和宙	若埜道場
小学4年男子	高村 龍ノ佑	スポア力富山	伊藤 蒼将	スポア力富山	前本 龍ノ輔	若埜道場
小学5年男子	李 逸航	SKIF富山	崎田 岳瑠	SKIF富山	皆川 瑛士	風空会
小学6年男子	梅寄 佑斗	秀武館	長澤 吟	黒部正拳	新村 音弥	JKA婦中
中学1年男子	廣谷 光謙	秀武館	浅野 烈	五十嵐道場	島 健太郎	剛信館
中学2・3年男子	高野 永吉	唯心会	岸 翔琉	JKA婦中	二正寺 龍吾	黒部正拳
小学1年女子	中野 笑那	桜空塾	五十嵐 天音	五十嵐道場	徳田 幸穂	SKIF富山
小学2年女子	千財 怜奈	氷見市空連	広瀬 結葵	桜空塾	立野 歩	スポア力
小学3年女子	廣川 鈴彩	若埜道場	茶野 怜依	氷見市空連	山田 湖子	剛信館
小学4年女子	石田 優花	若埜道場	千財 綾夏	氷見市空連	越橋 夢空	剛信館
小学5年女子	北村 公乃	秀武館	廣川 結彩	若埜道場	津田 心花	北嶋道場
小学6年女子	浜守 空里	SKIF富山北	高村 らん	黒部正拳	佐々木 希彩	若埜道場
中学1年女子	松木 日和梨	SKIF富山北	老田 有紀音	五十嵐道場	諏訪 夏妃	若埜道場
中学2・3年女子	上野 貴麗	秀武館	奥田 真菜	五十嵐道場	城岡 亜紗海	五十嵐道場
組手の部	1位		2位		3位	
小学1年男子	平崎 零二郎	桜空塾	小倉 海晴	五十嵐道場	中村 登義	黒部正拳
小学2年男子	越場 相智	桜空塾	高田 理仁	拳生館	吉田 貫	JKA滑川
小学3年男子	片境 大遥	唯心会	保科 瑛人	桜空塾	中野 愛斗	桜空塾
小学4年男子	五十嵐 海隼	五十嵐道場	川腰 友柳	北嶋道場	平崎 凌聖	桜空塾
小学5年男子	石黒 恵大	五十嵐道場	鈴木 流加	若埜道場	李 逸航	SKIF富山
小学6年男子	濱井 蒼都	剛信館	長澤 吟	黒部正拳	西川 輝	JKA婦中
中学1年男子	浅野 烈	五十嵐道場	深江 星希	剛信館	島 健太郎	剛信館
中学2・3年男子	高野 永吉	唯心会	石黒 雅也	五十嵐道場	浅野 礼	五十嵐道場
小学1年女子	中野 笑那	桜空塾	五十嵐 天音	五十嵐道場	徳田 幸穂	SKIF富山
小学2年女子	千財 怜奈	氷見市空連	新井 りな	SKIF富山	安平 暖乃佳	氷見市空連
小学3年女子	茶野 怜依	氷見市空連	越後 心羽	桜空塾	廣川 鈴彩	若埜道場
小学4年女子	千財 綾夏	氷見市空連	明和 もも	桜空塾	石田 優花	若埜道場
小学5年女子	津田 心花	北嶋道場	西田 優亜	黒部正拳	岩瀬 ななみ	四空会
小学6年女子	保科 心音	桜空塾	若木 由貴奈	桜空塾	高橋 もも香	五十嵐道場
中学1年女子	老田 有紀音	五十嵐道場	横山 歌音	スポア力	松木 日和梨	SKIF富山北
中学2・3年女子	大田 笑加	剛信館	真田 希愛	五十嵐道場	五十嵐 千緒	五十嵐道場

三部 小学1年男子形

		基本形 (繰返し可)	第1.2指定形 異なる基本形(繰返し可)
1	国奥 凛 (秀武館)	2-1 3	2
2	平崎 零二郎 (桜空塾)	1-1 0	3-2 5
3	小倉 海晴 (五十嵐道場)	5	0
4	中村 登義 (黒部正拳)	2-2 0	5
5	中谷 哲太 (若菰道場)	5	
		3位決定戦	
3	小倉 海晴 (五十嵐道場)	3-1 5	0
4	中村 登義 (黒部正拳)	0	

三部 小学2年男子形

		基本形 (繰返し可)	第1.2指定形 異なる基本形(繰返し可)
1	高村 旺ノ佑 (スポア力富山)	2-1 4	1
2	牧野 春馬 (剛信館)	1-1 0	3-1 5
3	廣木 陽 (若菰道場)	5	0
4	吉田 貴 (JKA滑川)	1-2 0	5
5	吉野 蒼真 (若菰道場)	5	2-2 3
6	野口 稜真 (入善町錬成会)	1-3 0	2
7	埴田 幸 (黒部正拳)	5	4-2 5
8	高田 理仁 (拳生館)	1-4 5	0
9	北條 樹 (若菰道場)	0	2-3 4
10	南茂 颯斗 (入善町錬成会)	1-5 0	1
11	平野 仁朗 (若菰道場)	5	3-2 2
12	能登 啓輔 (若菰道場)	1-6 0	3
13	越場 相智 (桜空塾)	5	2-4 1
14	伊藤 健晴 (スポア力富山)	4	
		3位決定戦	
5	吉野 蒼真 (若菰道場)	4-1 1	4
8	高田 理仁 (拳生館)		

三部 小学3男子形

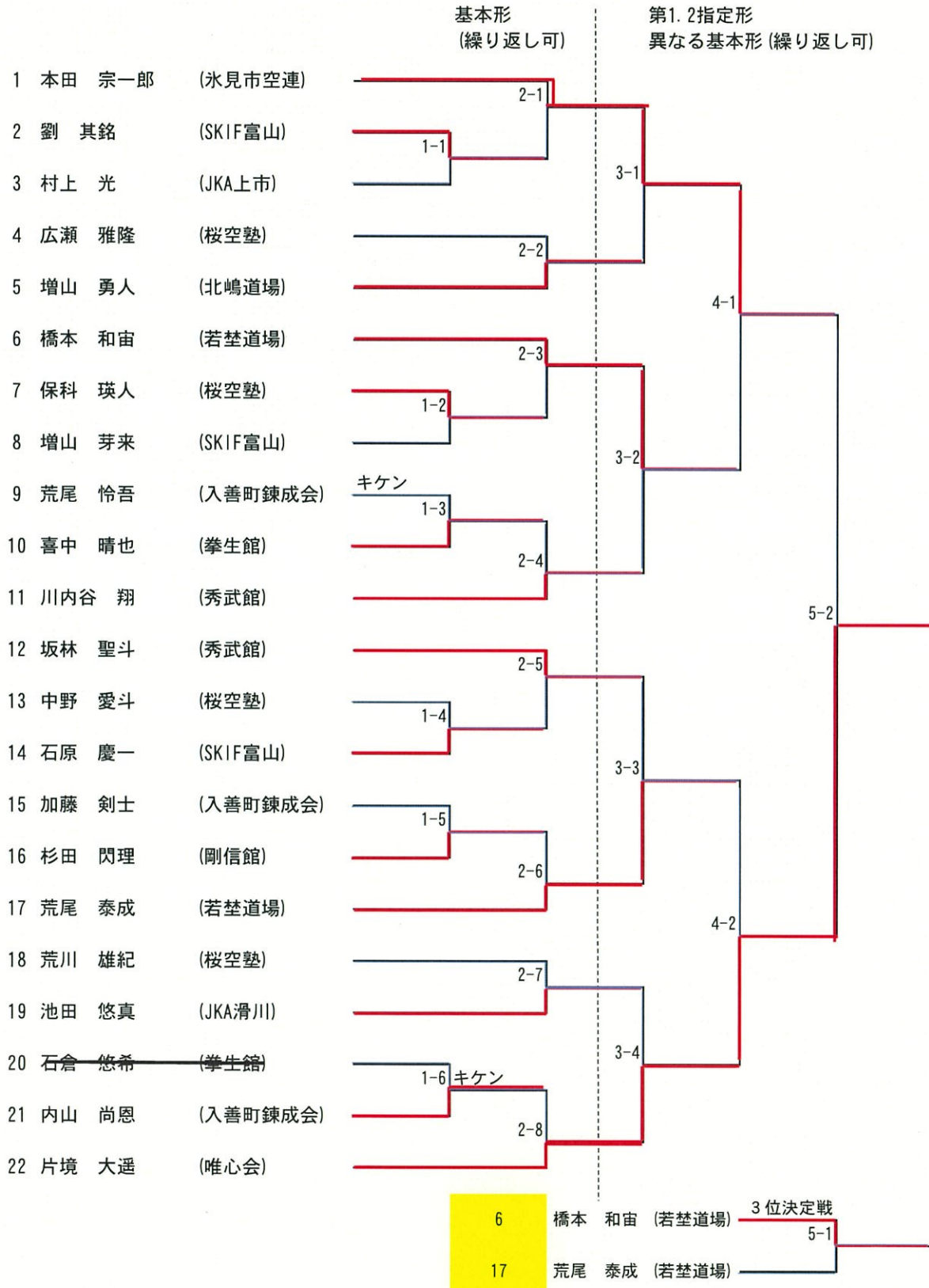

三部 小学4男子形

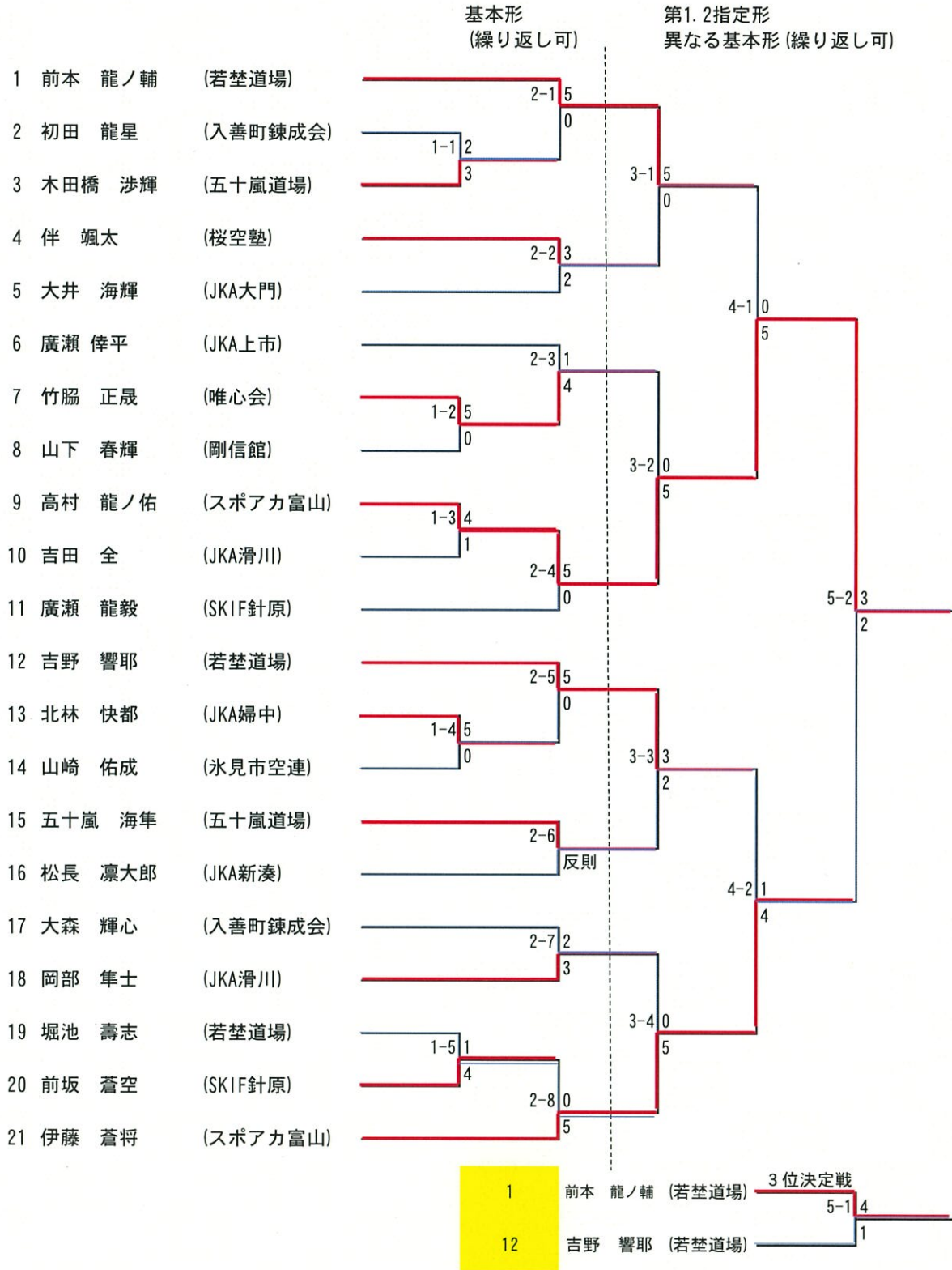

三部 小学5男子形

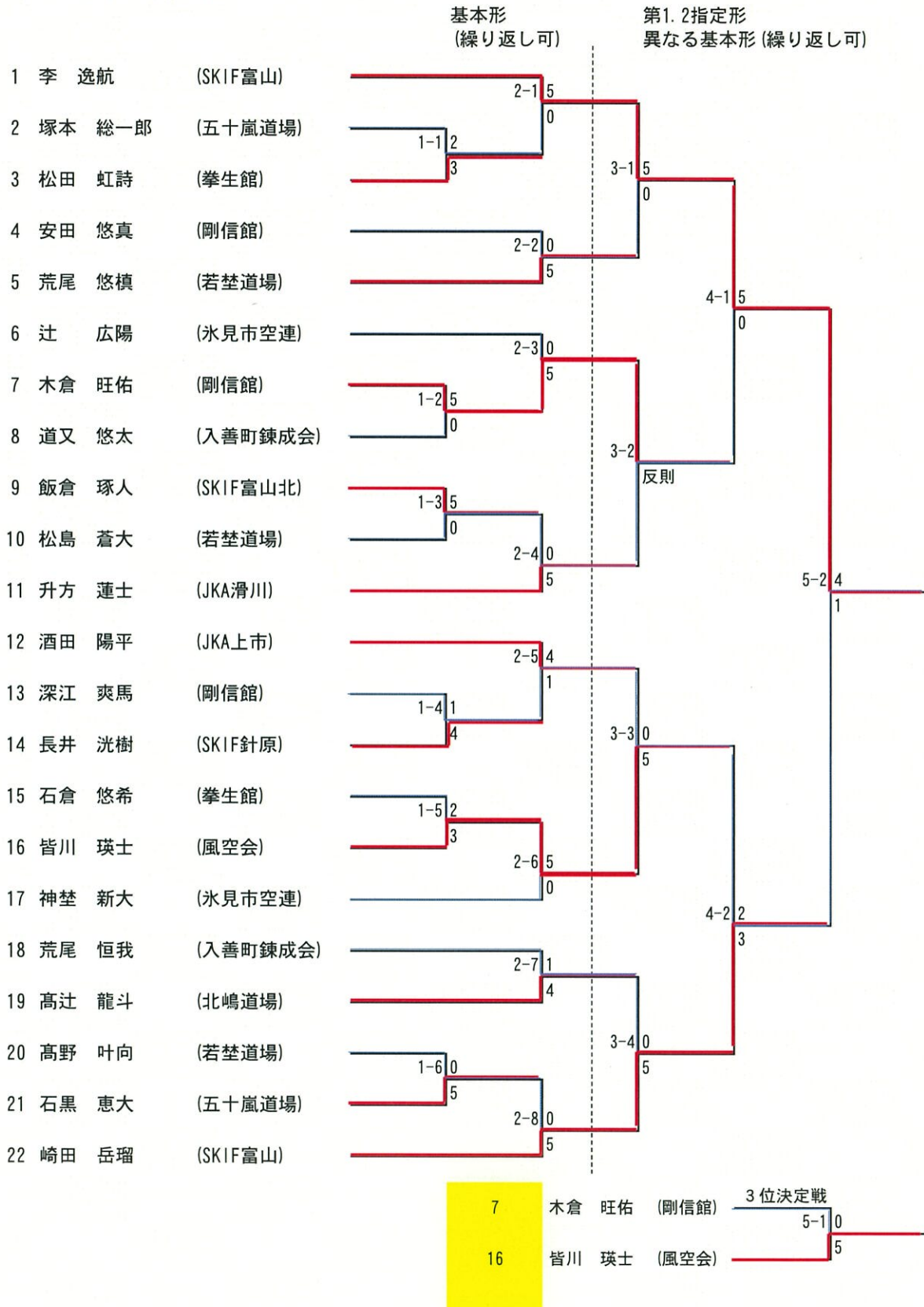

三部 小学6男子形

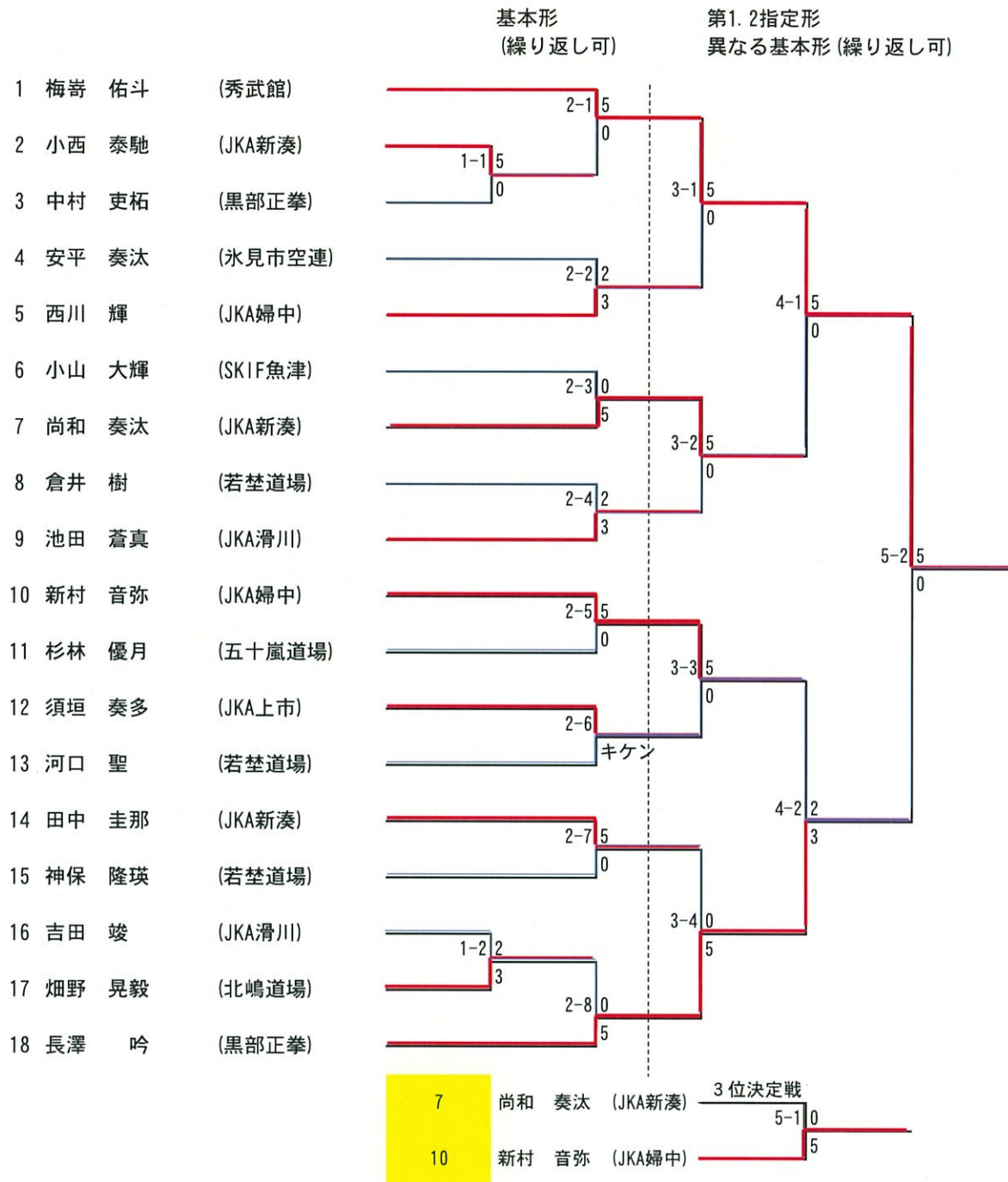

三部 小学1年女子形

		基本形 (繰り返し可)	第1.2指定形 異なる基本形 (繰り返し可)
1	土井 虹愛 (五十嵐道場)	2-1 0	
2	高堂 雅 (スポアカ富山)	1-1 1	
3	五十嵐 天音 (五十嵐道場)	4	3-2 1
4	村井 ひかり (五十嵐道場)	1-2 0	4
5	中野 笑那 (桜空塾)	5	2-2 5
6	徳田 幸穂 (SKIF富山)	0	0
			3位決定戦
1	土井 虹愛 (五十嵐道場)		4-1 1
6	徳田 幸穂 (SKIF富山)		4

三部 小学2年女子形

		基本形 (繰り返し可)	第1.2指定形 異なる基本 (繰り返し可)
1	千財 怜奈 (氷見市空連)	2-1 5	
2	堀池 咲杏 (若菰道場)	1-1 5	0
3	稲葉 麦 (入善町錬成会)	0	3-1 5
4	松田 のどか (拳生館)	2-2 3	0
5	島 なつ美 (剛信館)	2	4-2 5
6	新井 りな (SKIF富山)	2-3 0	0
7	米原 蒼依 (入善町錬成会)	1-2 0	5
8	広瀬 結葵 (桜空塾)	5	3-2 4
9	佐田 琉衣 (入善町錬成会)	1-3 0	1
10	安平 暖乃佳 (氷見市空連)	5	2-4 1
11	立野 歩 (スポアカ)	4	4
			3位決定戦
4	松田 のどか (拳生館)		4-1 2
11	立野 歩 (スポアカ)		3

三部 小学3年女子形

		基本形	第1.2指定形 異なる基本形
1	廣川 鈴彩 (若菰道場)	1-1 5	
2	山田 湖子 (剛信館)	0	2-2 4
3	越後 心羽 (桜空塾)	1-2 0	1
4	茶野 怜依 (氷見市空連)	5	
			3位決定戦
2	山田 湖子 (剛信館)		2-1 5
3	越後 心羽 (桜空塾)		0

三部 小学4年女子形

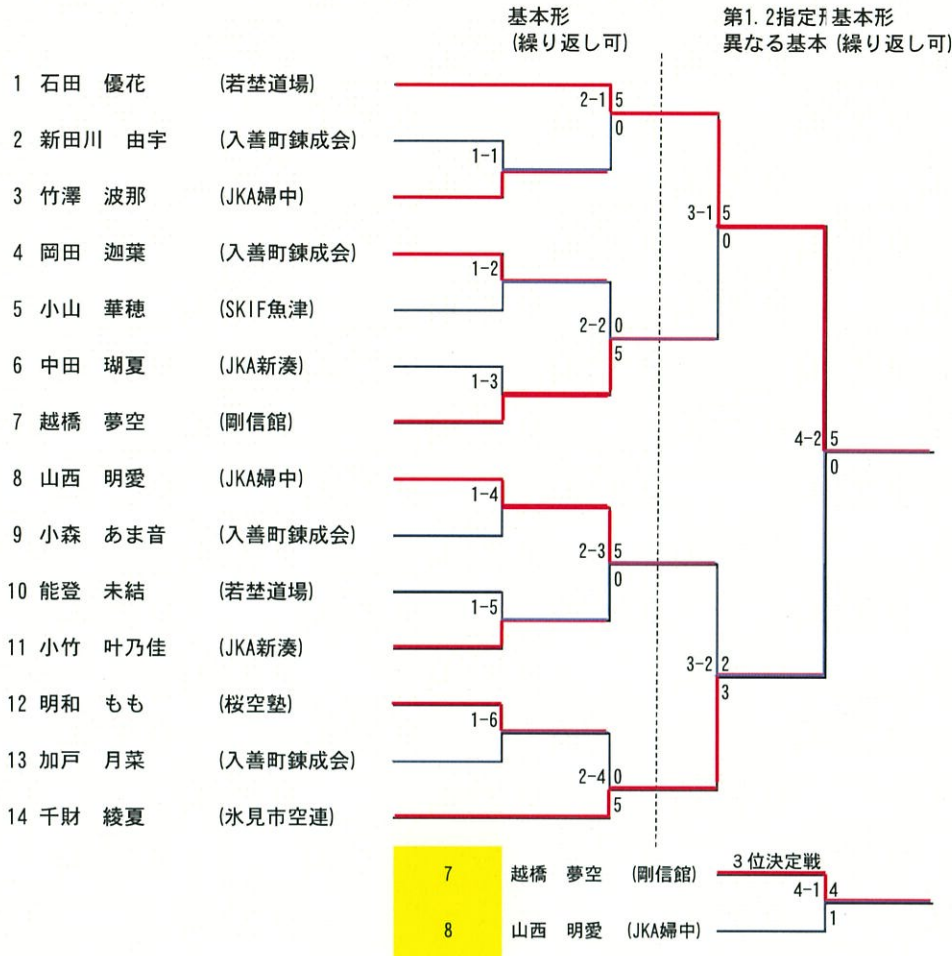

三部 小学5年女子形

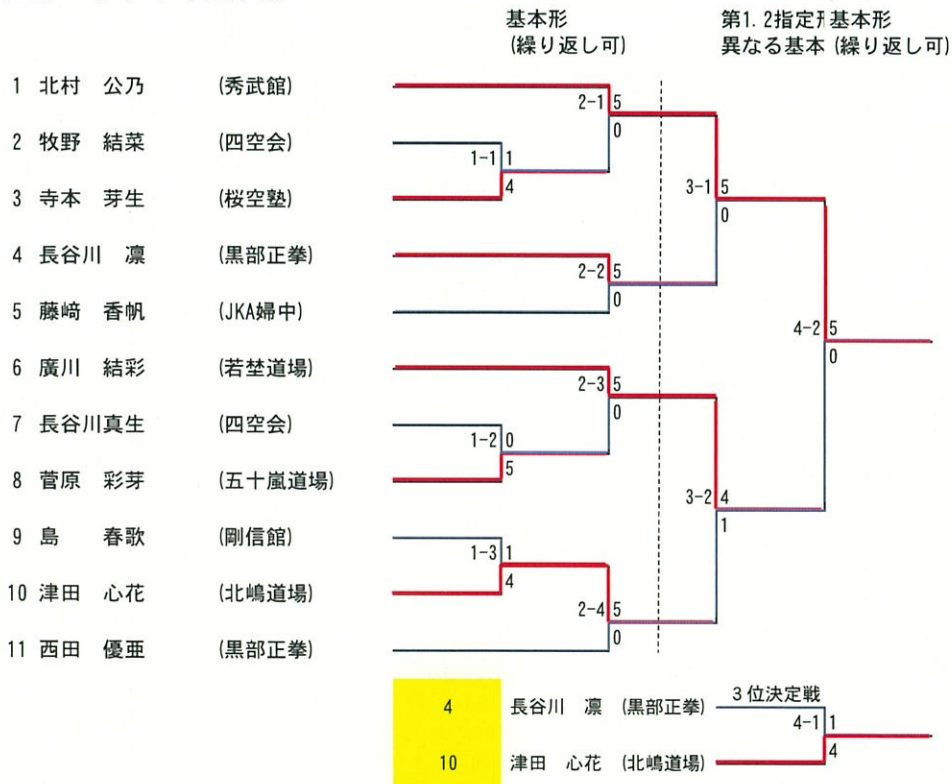

三部 小学6年女子形

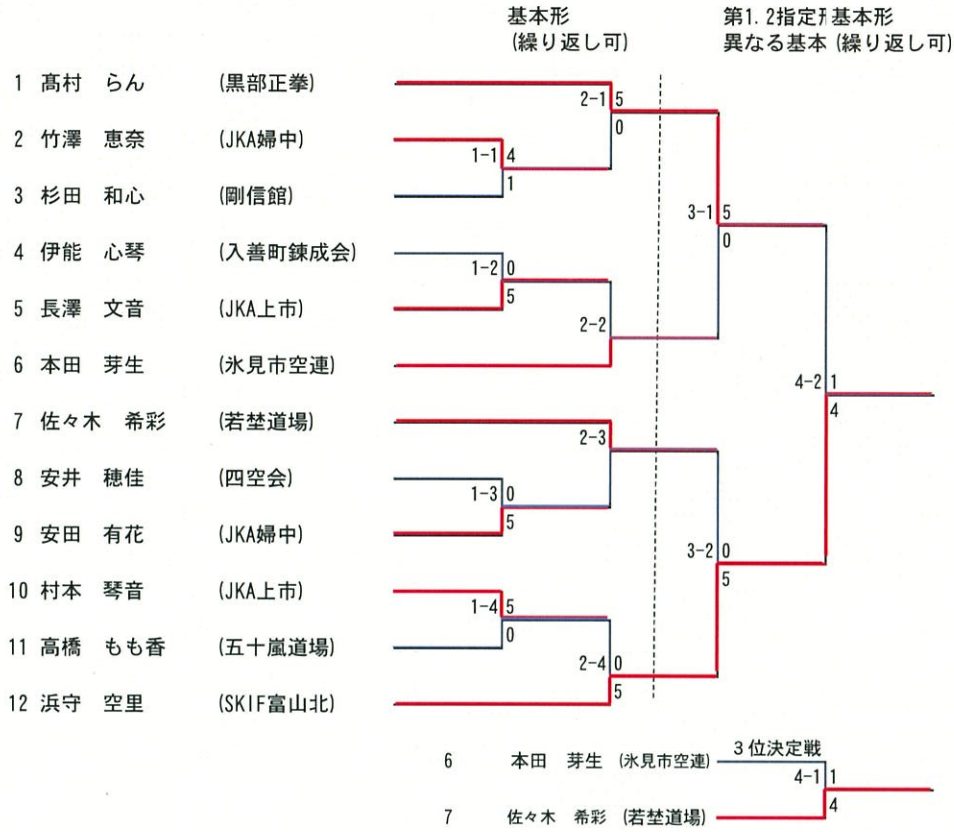

三部 中学1年男子形

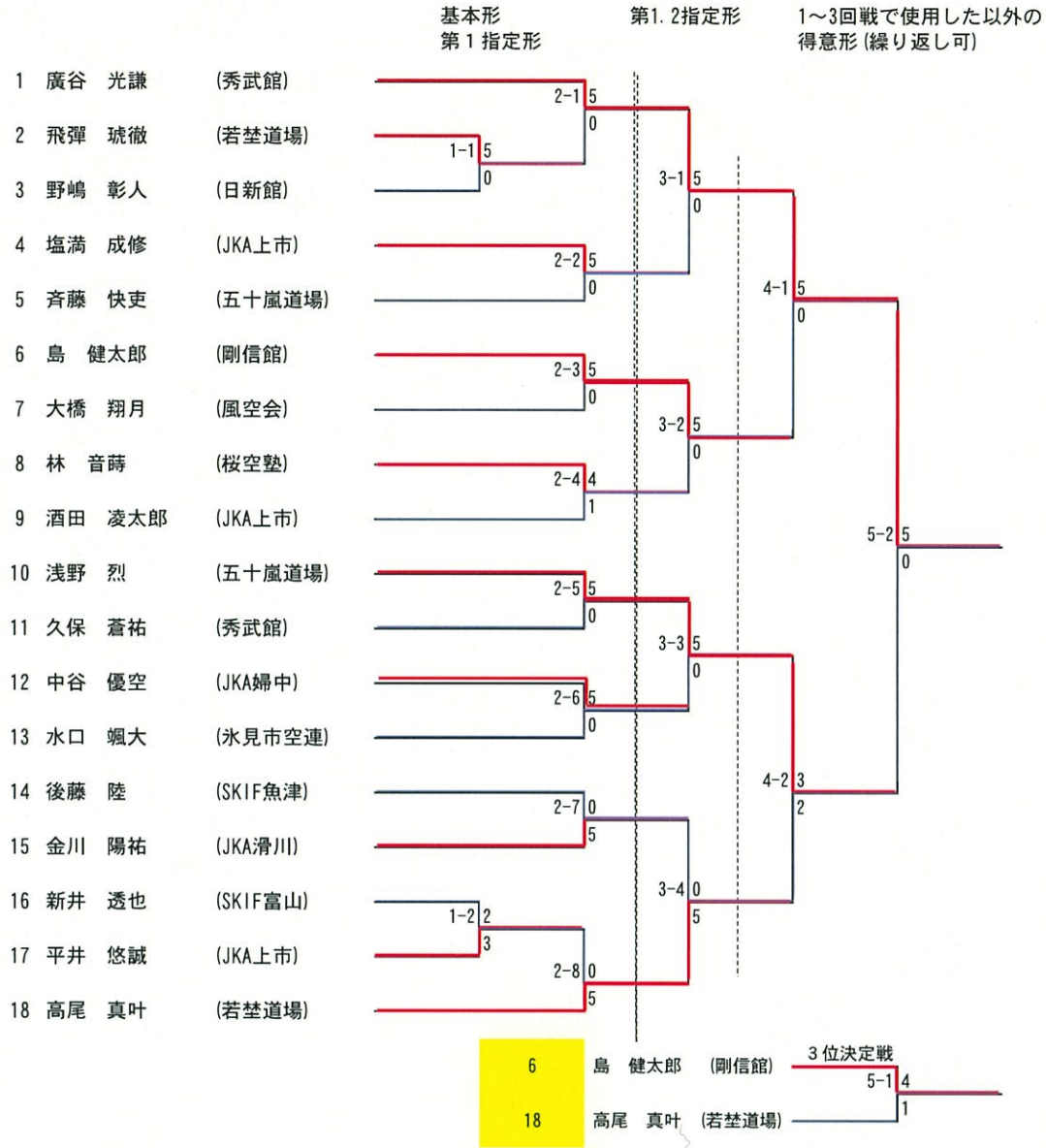

第75回県民体育大会
令和4年7月2日
丸山総合公園総合体育館

三部 中学2・3年男子形

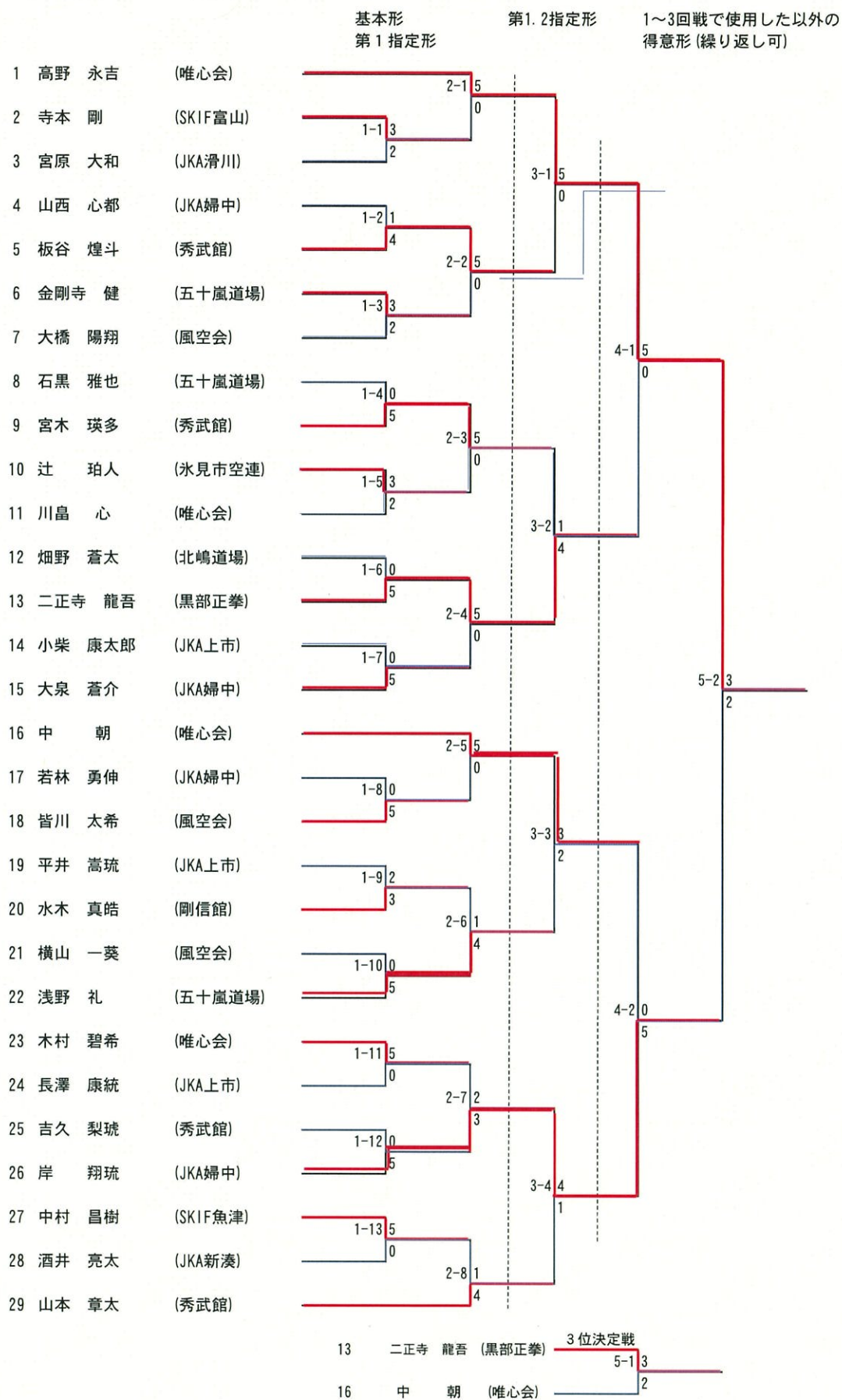

三部 中学1年女子形

	基本形 第1指定形	第1.2指定形	1~2回戦で使用した以外の 得意形(繰り返し可)
1 老田 有紀音 (五十嵐道場)	1-1 5		
2 佐藤 杏南 (桜空塾)	0	2-1 5	
3 平井 七実 (拳生館)	1-2 2	0	
4 竹内 さやか (黒部正拳)	3		3-1 5
5 笠谷 緋莉 (剛信館)	1-3 5		0
6 横山 歌音 (スポア力)	0	2-2 1	
7 柴 春奈 (JKA新湊)	1-4 1	4	
8 金尾 粹更 (五十嵐道場)	4		4-2 1
9 諏訪 夏妃 (若莖道場)	1-5 5		4
10 北山 智咲乃 (五十嵐道場)	0	2-3 5	
11 小林 芙美 (剛信館)	1-6 5	0	
12 後藤 志歩 (JKA大門)	0		3-2 2
13 余川 媛香 (氷見市空連)	1-7 0	3	
14 城岡 知祐海 (五十嵐道場)	5	2-4 0	
15 藤江 美陽 (スポア力富山)	1-8 0	5	
16 松木 日和梨 (SKIF富山北)	5		
			3位決定戦
			4-1 1
8 金尾 粹更 (五十嵐道場)			4
9 諏訪 夏妃 (若莖道場)			

三部 中学2・3年女子形

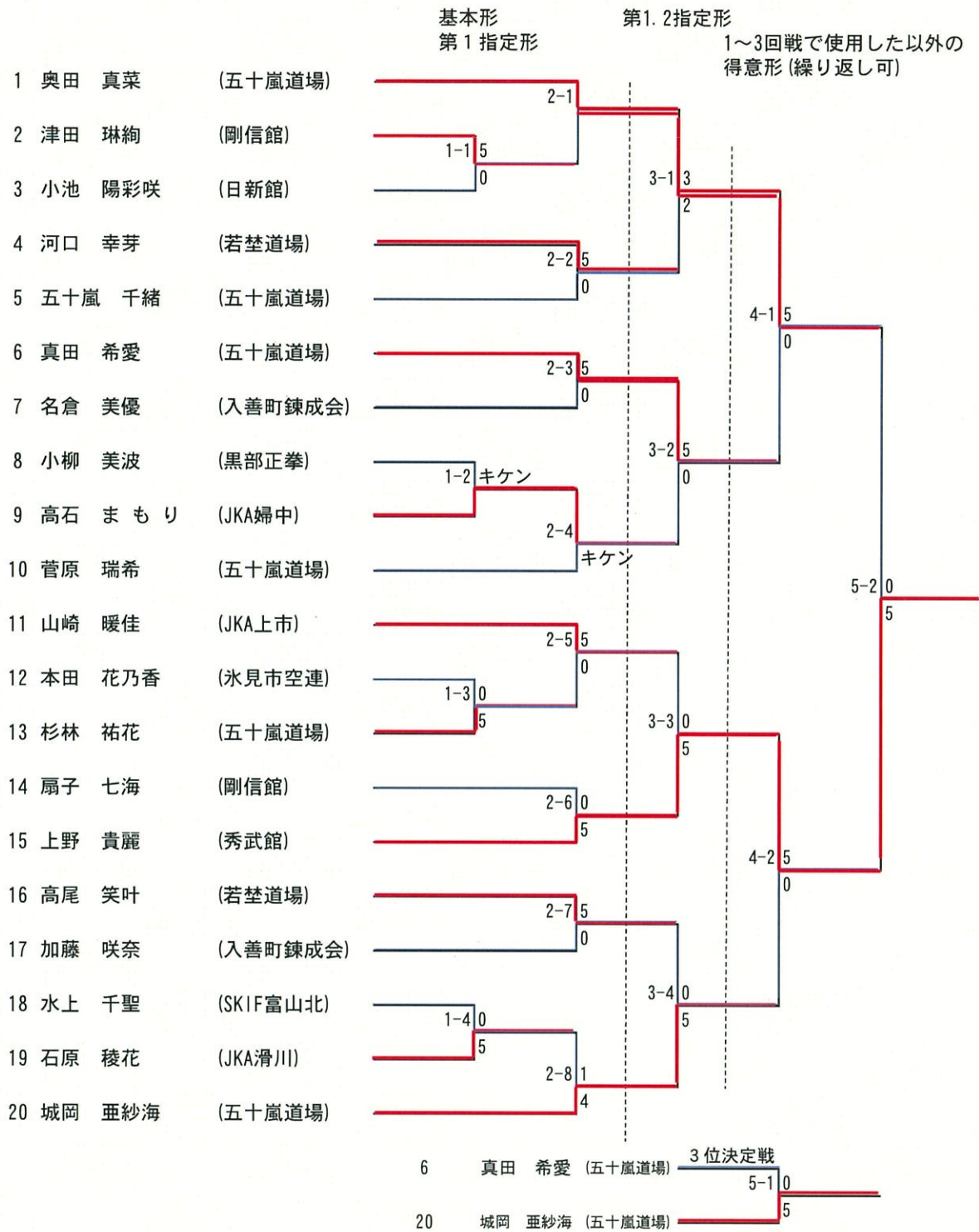

三部 小学1年男子組手

- 1 平崎 零二郎 (桜空塾)
- 2 柴 楓真 (JKA新湊)
- 3 中谷 哲太 (若莖道場)
- 4 小倉 海晴 (五十嵐道場)
- 5 中村 登義 (黒部正拳)

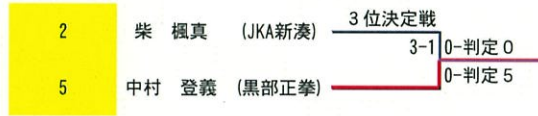
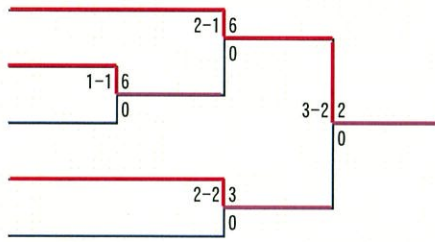

三部 小学2年男子組手

- 1 高田 理仁 (拳生館)
- 2 牧野 春馬 (剛信館)
- 3 能登 啓輔 (若莖道場)
- 4 岡崎 悠成 (JKA大門)
- 5 埜田 幸 (黒部正拳)
- 6 吉川 玲生 (北嶋道場)
- 7 吉野 蒼真 (若莖道場)
- 8 越場 相智 (桜空塾)
- 9 石倉 雫 (拳生館)
- 10 平野 仁朗 (若莖道場)
- 11 吉田 貴 (JKA滑川)
- 12 廣木 陽 (若莖道場)
- 13 高村 旺ノ佑 (スポア力富山)

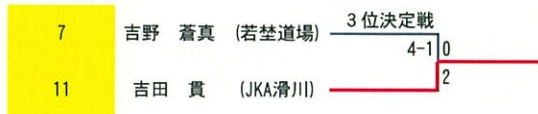
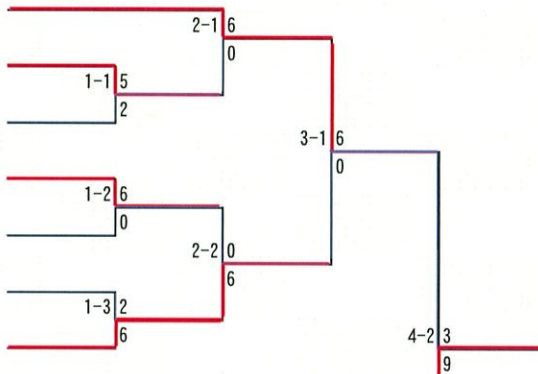

三部 小学4年男子組手

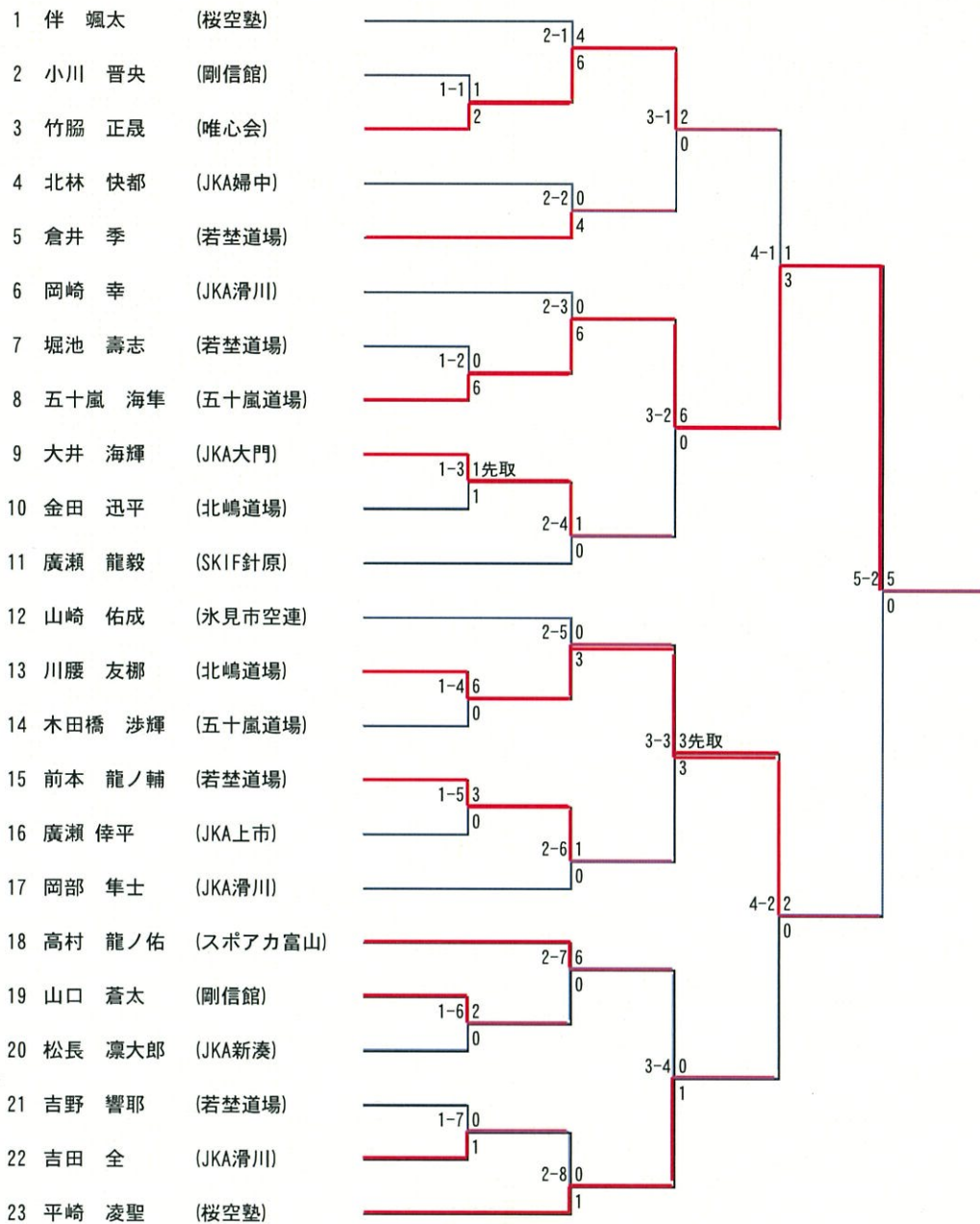

3 竹脇 正晟 (唯心会) 3位決定戦
23 平崎 凌聖 (桜空塾) 5-1 3先取

三部 小学5年男子組手

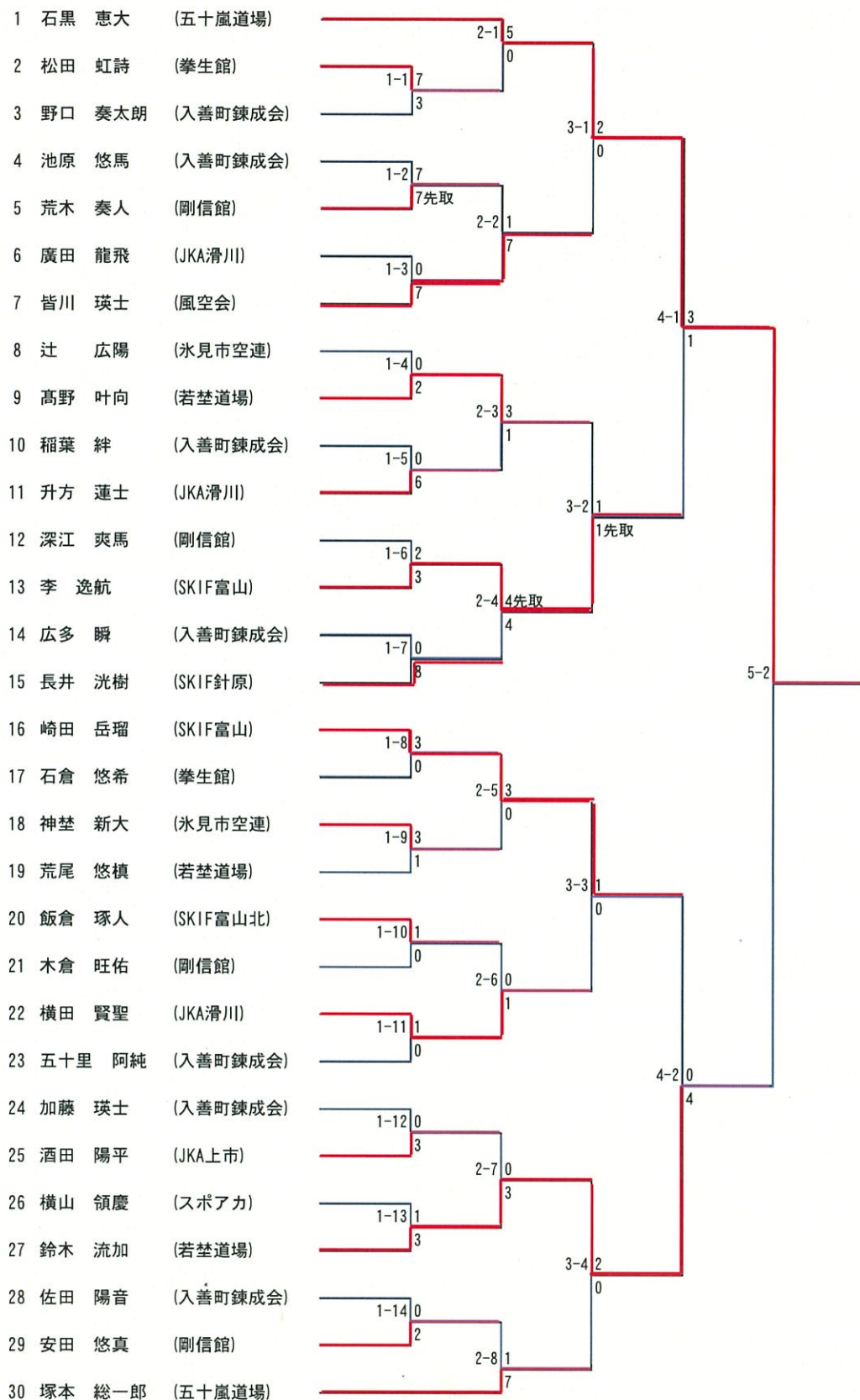

13 李 逸航 (SKIF富山) 3位決定戦
5-1 3
16 崎田 岳瑠 (SKIF富山) 2

三部 小学6年男子組手

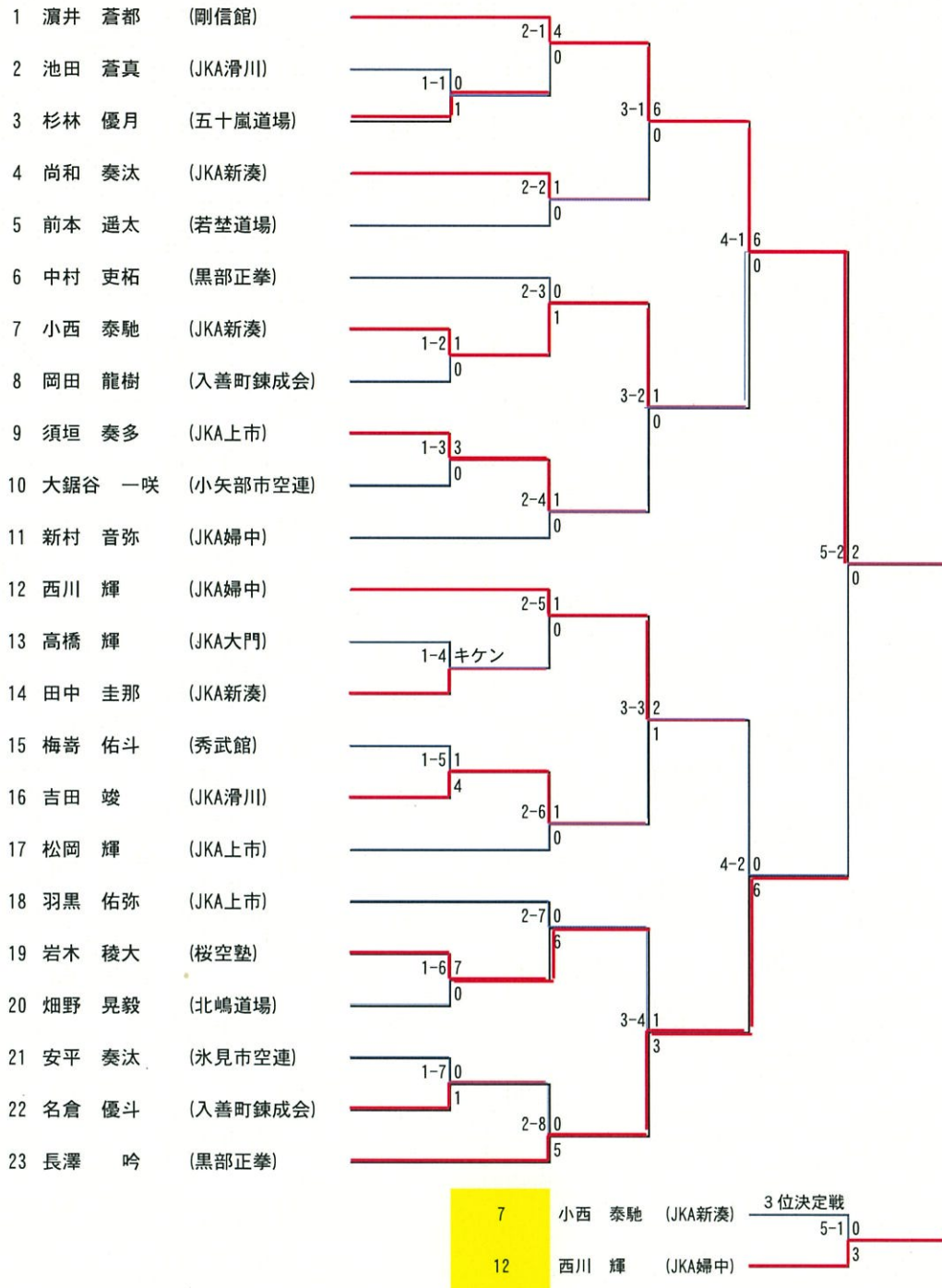

三部 小学1年女子組手

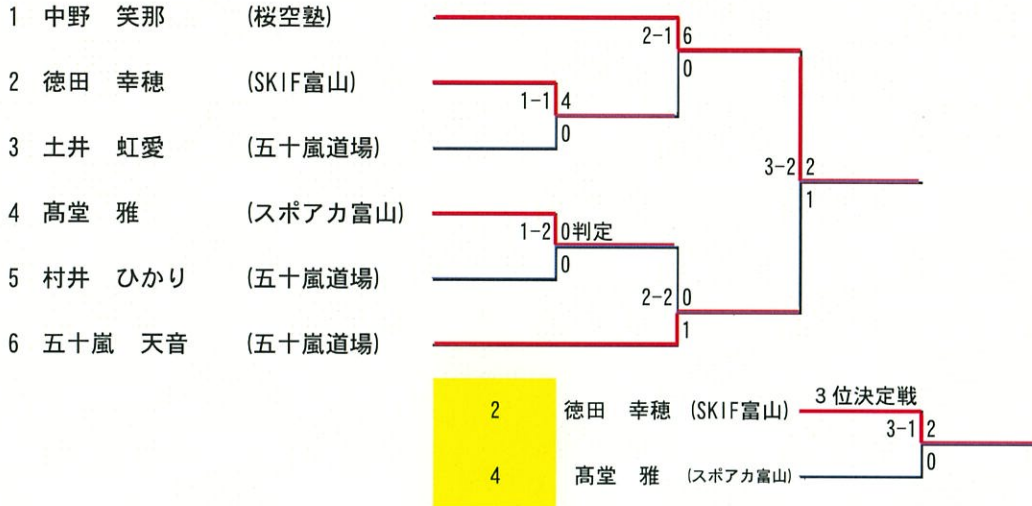

三部 小学2年女子組手

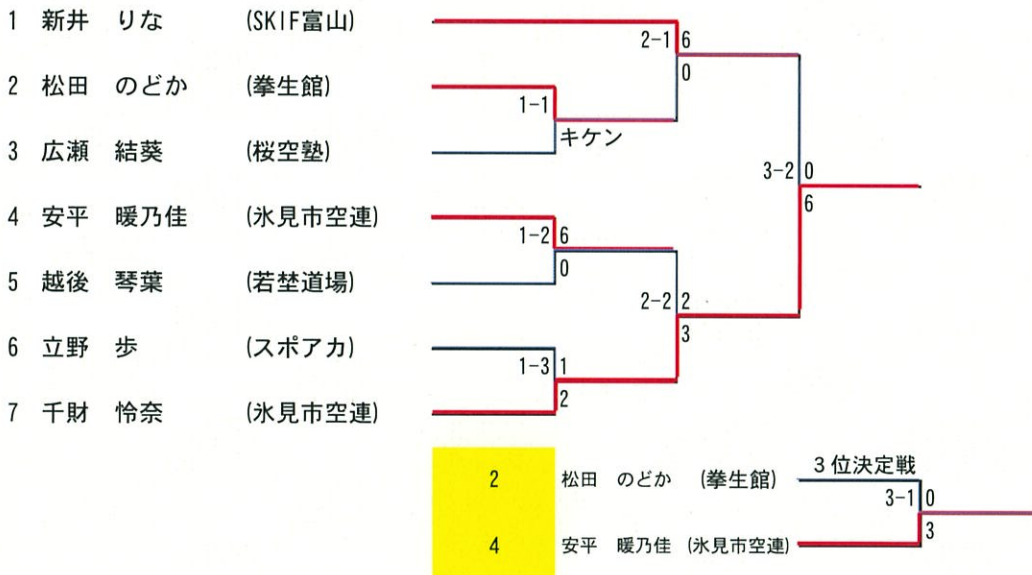

三部 小学3年女子組手

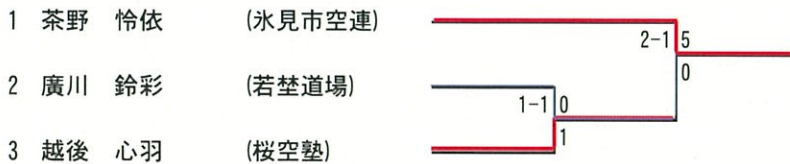

三部 小学4年女子組手

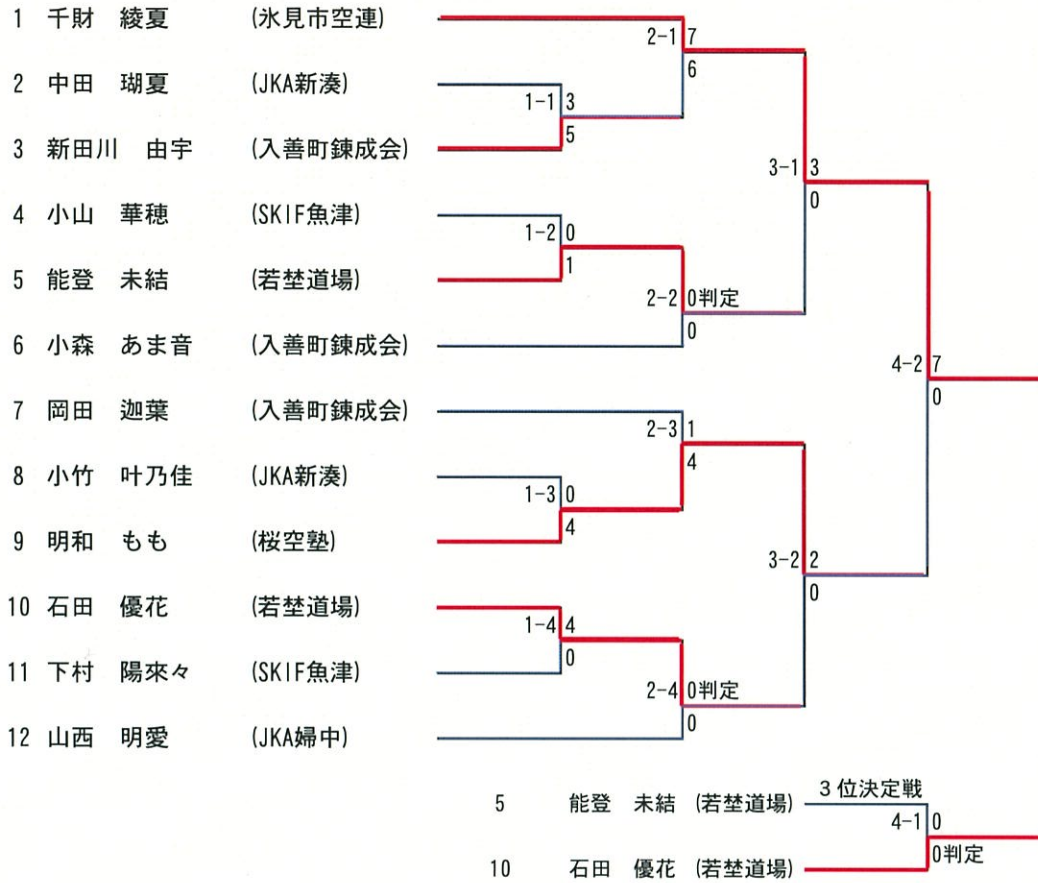

三部 小学5年女子組手

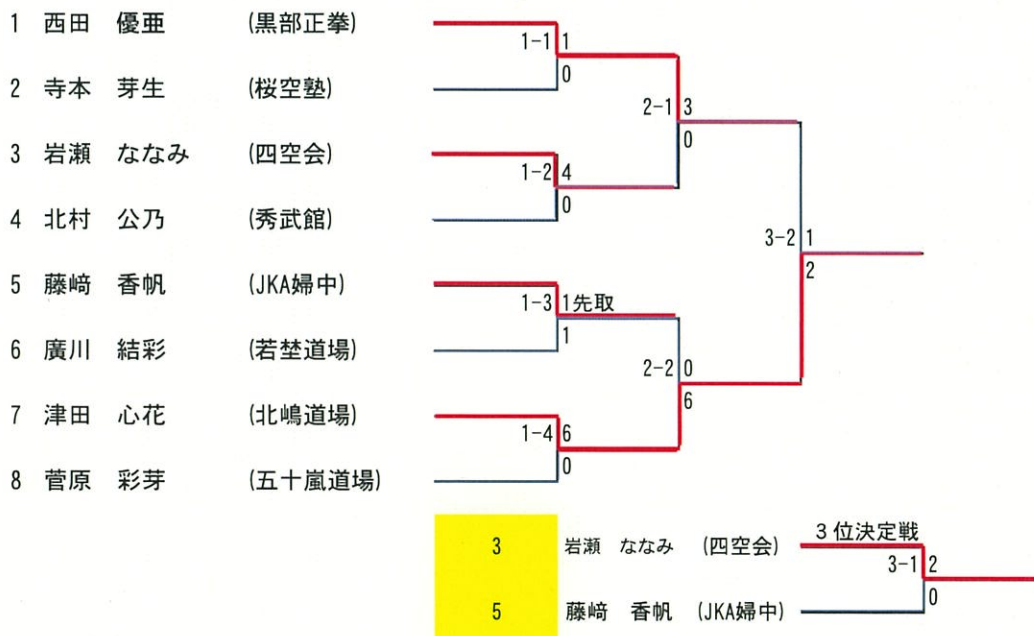

三部 小学6年女子組手

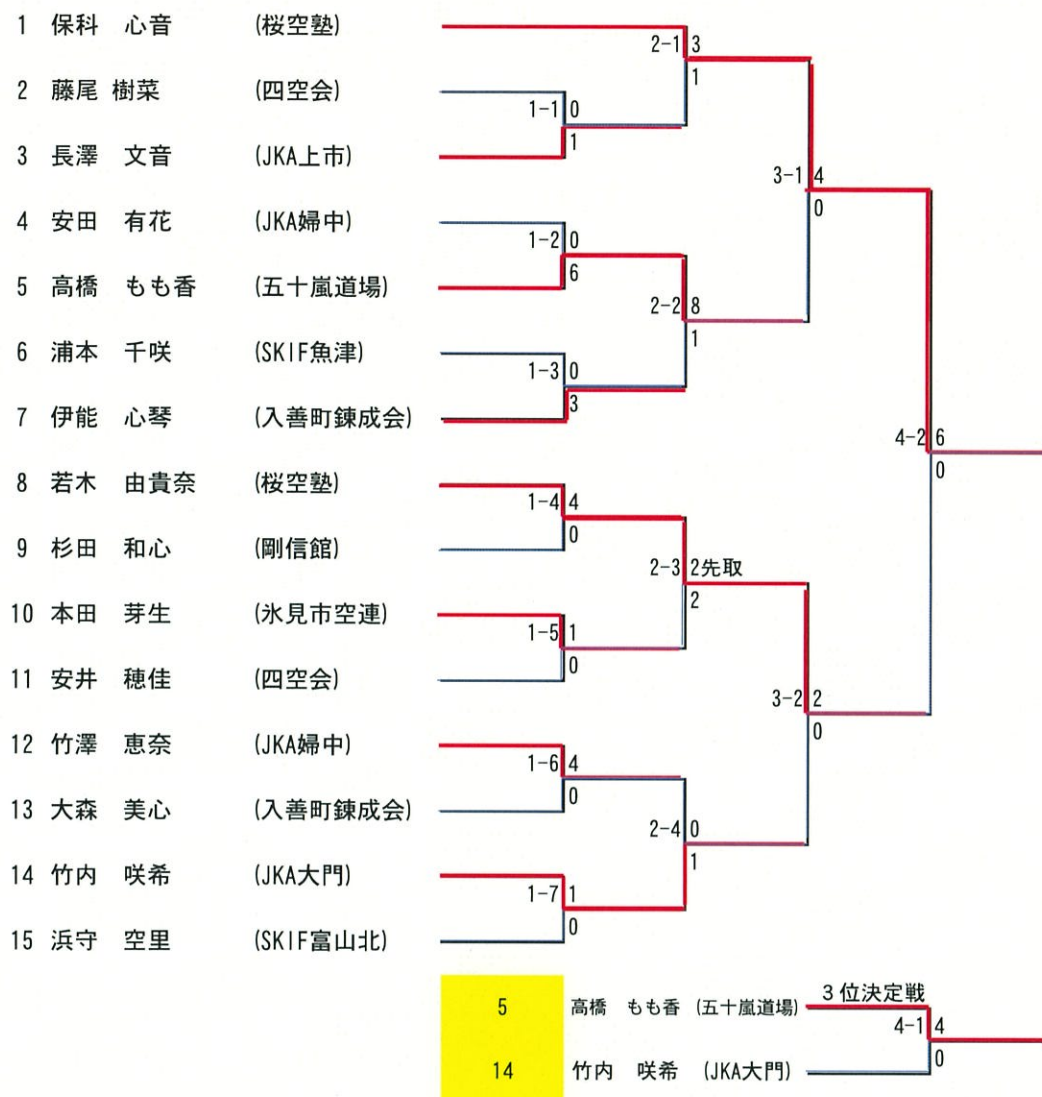

三部 中学1年男子組手

1	浅野 烈	(五十嵐道場)	2-1	6					
2	酒田 凌太郎	(JKA上市)	1-1	3	0				
3	中田 琉蒼	(剛信館)				3-1	6		
4	角谷 友裕	(JKA大門)	1-2	1	0				
5	荒木 大雅	(剛信館)				2-2	1		
6	岩瀬 絢人	(四空会)	1-3	0	1				
7	林 音蒔	(桜空塾)						4-1	1
8	塩満 成修	(JKA上市)	2-3	1	0				
9	中谷 優空	(JKA婦中)	1-4	3	0				
10	寺田 健真	(入善町錬成会)				3-2	1		1判定
11	川村 颯志	(剛信館)	1-5	0	0判定				
12	金川 陽祐	(JKA滑川)				2-4	0		0判定
13	斉藤 快吏	(五十嵐道場)						5-2	0判定
14	島 健太郎	(剛信館)	2-5	8	0				0
15	後藤 陸	(SKIF魚津)	1-6	0判定	0				
16	寺田 遼真	(入善町錬成会)				3-3	5		0
17	大橋 翔月	(風空会)	1-7	1	0				
18	水口 颯大	(氷見市空連)				2-6	1		0
19	飛弾 琥徹	(若埜道場)						4-2	0
20	野嶋 彰人	(日新館)	1-8	1	3				2
21	平井 悠誠	(JKA上市)				2-7	2		2先取
22	日野 太雅	(北嶋道場)	1-9	3	0				
23	久保 蒼祐	(秀武館)				3-4	0		6
24	新井 透也	(SKIF富山)	1-10	1	0				
25	廣谷 光謙	(秀武館)				2-8	0		1
26	深江 星希	(剛信館)							
3位決定戦									
13	斉藤 快吏	(五十嵐道場)	5-1	0					
14	島 健太郎	(剛信館)							5

三部 中学2・3年男子組手

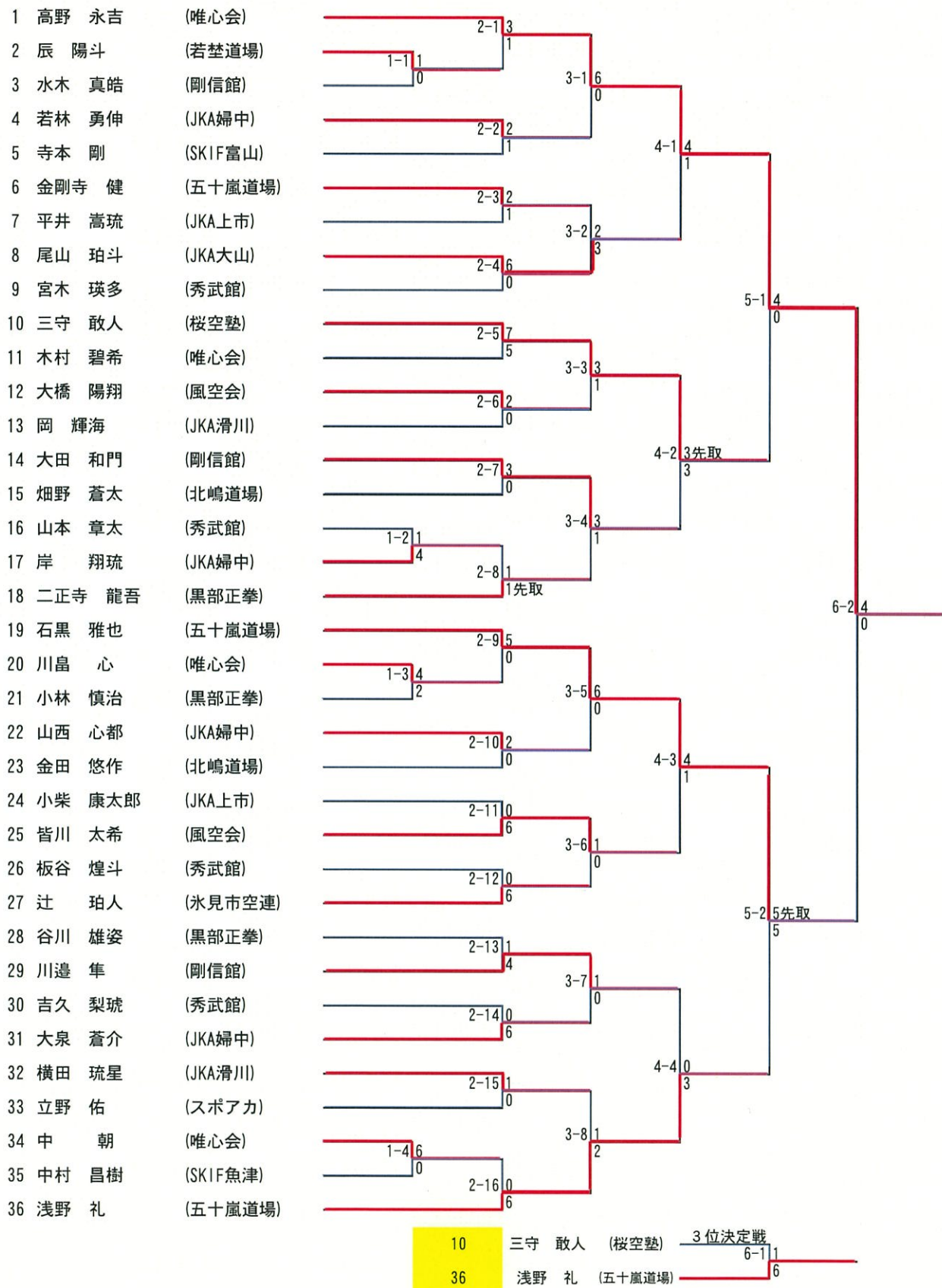

三部 中学1年女子組手

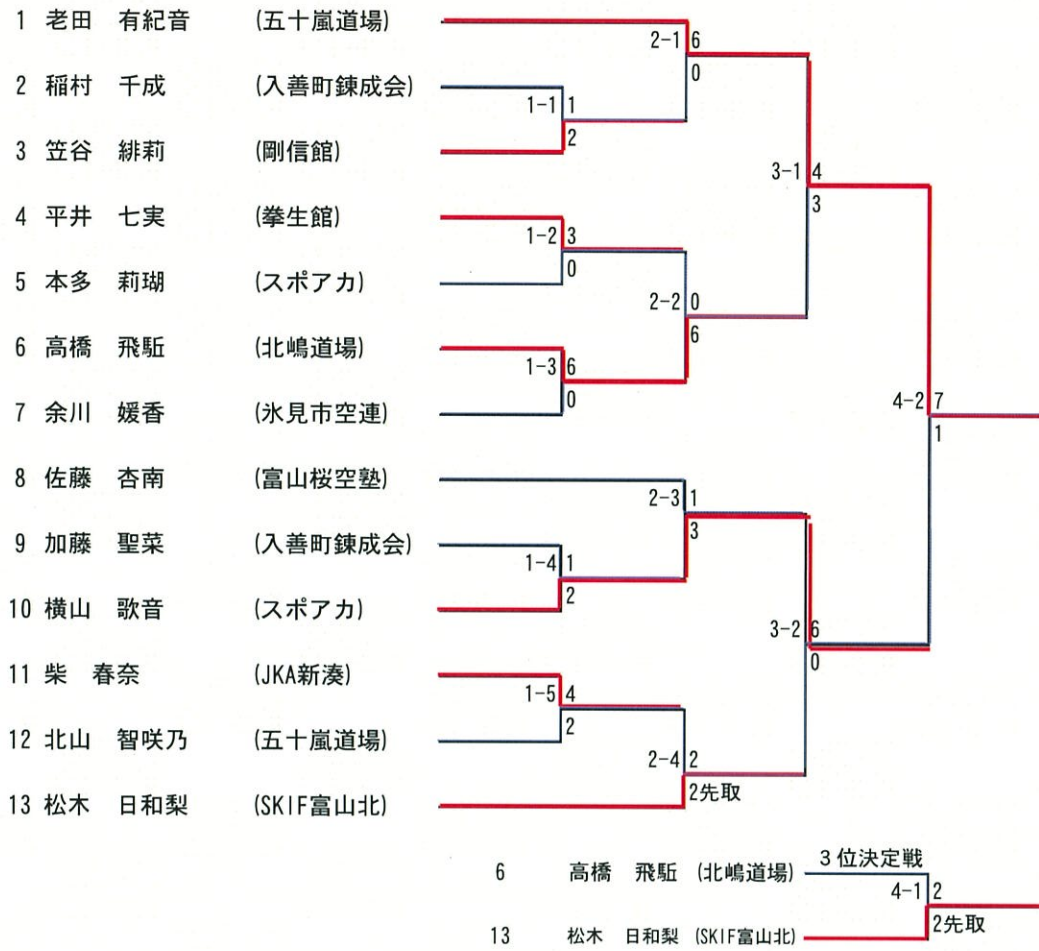

三部 中学2・3年女子組手

