

令和4年度 第75回富山県民体育大会 相撲競技 結果

一部	成年の部	個人戦	1位 岡田尚也(射水市) 2位 藤澤詩音(富山市)
	少年の部	団体戦	1位 高岡向陵 A 2位 高岡向陵 C
		個人戦	軽量級 1位 岩城陽平(富山商業) 中量級 出場者なし 重量級 1位 岩本修和(高岡向陵) 2位 平河ジェイキ(高岡向陵)
二部	一般の部	団体戦	1位 富山市 2位 射水市
		個人戦	軽量級 1位 二股勇太(射水市) 2位 長田琉暉(射水市) 中量級 1位 長内拓磨(富山市) 2位 藤本拓馬(富山市) 重量級 1位 中山昌(高岡市) 2位 鈴木悦朗(射水市)
	中学の部	団体戦	1位 富山市 2位 高岡市
		個人戦	軽量級 1位 古村斗和(高岡市) 2位 出村巧光(高岡市) 中量級 1位 西森元胤(氷見市) 2位 牧野泰河(富山市) 重量級 1位 平河シャアン(高岡市) 2位 三澤賢人(富山市)
三部	中学女子の部	個人戦	軽量級 1位 犀藤凜(高岡市) 2位 堀井千彩(射水市) 3位 清水寧々(氷見市)
	児童女子の部	個人戦	新型コロナウイルス感染症拡大予防のため中止
	児童男子の部	団体戦	
		個人戦	

一部 少年の部 団体戦

【出場選手】	高岡向陵A	高岡向陵B	高岡向陵C	富山商業
先鋒	ヤマギシ リキ 山岸 カ	タカシマ カズト 高島 一人	モガミ ソウキ 最上 想生	オクイ リウキ 奥井 流 希
中堅	イガラシ ショウ 五十嵐 翔	イトウ トオル 伊藤 透	イケナガタカヒロ 池永 貴博	イワキ 諒 岩城 陽平
大将	ヒラカワ 平河 ジェイキ	イワモトヨシカズ 岩本 修和	ミサワ ハヤト 三澤 隼人	ヤチ ショウセイ 谷内 翔聖

団体1位 高岡向陵A

団体2位 高岡向陵C

【リーグ表】	高岡向陵A	高岡向陵B	高岡向陵C	富山商業	勝数	得点	順位
高岡向陵A	/	②	②	③	3	7	1位
高岡向陵B	1	/	1	③	1	5	3位
高岡向陵C	1	②	/	②	2	5	2位
富山商業	0	0	1	/	0	1	4位

【東】	①	【西】
高岡向陵A	②-1	高岡向陵B
山岸	●(押し出し)○	高嶋
五十嵐	○(寄り倒し)●	伊藤
平河	○(寄り切り)●	岩本
【東】	②	【西】
高岡向陵C	②-1	富山商業
最上	○(寄り切り)●	奥井
池永	○(不戦勝)●	岩城
三澤	●(上手投げ)○	谷内
【東】	③	【西】
高岡向陵C	1-②	高岡向陵A
最上	●(引き落とし)○	山岸
池永	●(吊り出し)○	五十嵐
三澤	○(上手投げ)●	平河
【東】	④	【西】
高岡向陵B	③-0	富山商業
高嶋	○(突き出し)●	奥井
伊藤	○(不戦勝)●	岩城
岩本	○(寄り切り)●	谷内

【東】	⑤	【西】
高岡向陵B	1-②	高岡向陵C
高嶋	●(寄り切り)○	最上
伊藤	●(押し倒し)○	池永
岩本	○(寄り切り)●	三澤
【東】	⑥	【西】
高岡向陵A	-	富山商業
山岸	○(引き落とし)●	奥井
五十嵐	○(不戦勝)●	岩城
平河	○(寄り切り)●	谷内
【東】	同点	【西】
	-	
	()	
	()	
	()	
【東】	同点	【西】
	-	
	()	
	()	
	()	

一部 少年の部 個人戦

轻量級 (80kg未満)

中量級 (80kg以上 100kg未満)

1位 ^{17キ}岩城 ^諒陽平(富山商業)

該当者 無し

重量級(100kg以上)

1位 岩本修和(高岡向陵)

2位 平河ジェイキ(高岡向陵)

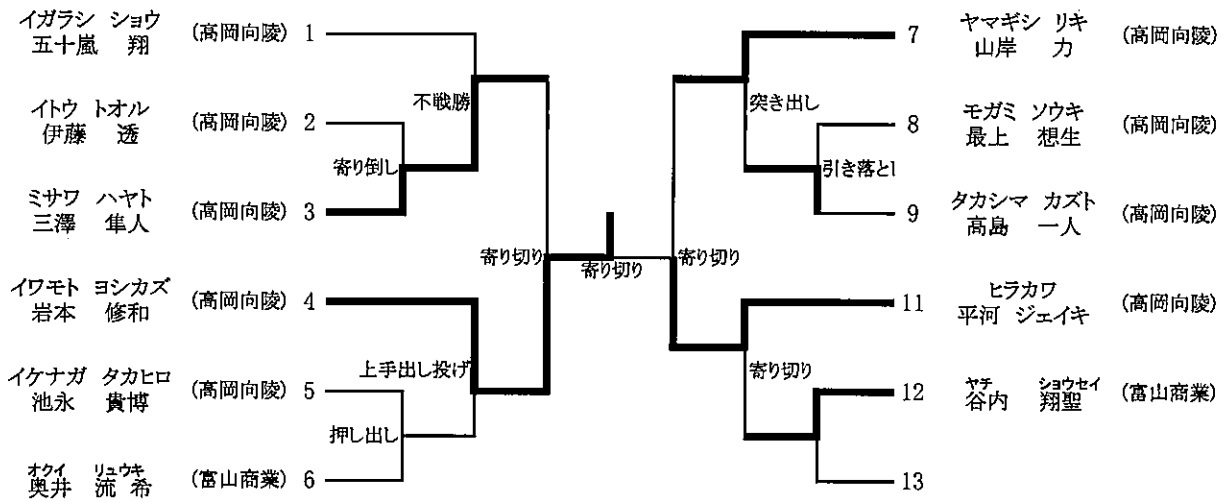

一部 成年の部 個人戦

個人1位 岡田 尚也(射水市)

個人2位 藤澤 詩音(富山市)

【リーグ表】	1 中村	2 上田将	3 黒川	4 寺沢	5 岡田	6 保田	5 藤澤	勝数	順位
1 中村淳一郎 (富山市)		○	○	○	×	○	×	4	同 2
2 上田 将平 (滑川市)	×		×	×	×	×	○	1	同 6
3 黒川宗一郎 (高岡市)	×	○		×	×	○	○	3	同 4
4 寺沢 陸 (射水市)	×	○	○		×	○	×	3	同 4
5 岡田 尚也 (射水市)	○	○	○	○		○	×	5	1
6 保田 義陽 (富山市)	×	○	×	×	×		×	1	同 6
7 藤澤 詩音 (富山市)	○	×	×	○	○	○		4	同 2

【順位決定戦】

中村淳一郎
(富山市)

×

-

○

藤澤 詩音
(富山市)

二部 中学の部(男子) 団体戦

【出場選手】	富山市	高岡市
先鋒	三澤 賢人	古村 斗和
二陣	林 颯馬	小久保 暁吾
中堅	水島 礼煌	出村 巧光
副将	滝 仁智華	関 裕次郎
大将	牧野 泰河	平河 シャアン
交代	金田 龍馬	中村 風翔
交代	佐藤 琉稀	二口 遼

【東】	-	【西】
富山市		高岡市
三澤 賢人	○ (押し出し)	● 古村 斗和
林 颯馬	○ (寄り倒し)	● 二口 遼
金田 龍馬	○ (寄り倒し)	● 出村 巧光
滝 仁智華	● (引き落とし)	○ 関 裕次郎
牧野 泰河	● (寄り倒し)	○ 平河 シャアン

【リーグ表】	富山市	高岡市	勝数・得点	順位
富山市	/	③	1勝3点	1位
高岡市	2	/	0勝2点	2位

1位	富山市
2位	高岡市

二部 中学の部(男子) 個人戦

軽量級(65kg未満)

【リーグ表】

	保田	池永	小久保	古村	出村	勝数	順位
保田 義耀 (富山市)	△	×	×	×	×	0	5
池永 悠大 (氷見市)	○	△	○	×	×	2	3
小久保 暁吾 (高岡市)	○	×	△	×	×	1	4
古村 斗和 (高岡市)	○	○	○	△	○	4	1
出村 巧光 (高岡市)	○	○	○	×	△	3	2

1位 古村斗和 (高岡市)

2位 出村巧光 (高岡市)

【東】

【西】

【東】

【西】

1回戦	池永 (氷見市) ● (切り返し) ○	古村 (高岡市)	4回戦	保田 (富山市) ● (寄り切り) ○	出村 (高岡市)
	小久保 (高岡市) ● (勇み足) ○	出村 (高岡市)		小久保 (高岡市) ● (足取り) ○	古村 (高岡市)
2回戦	保田 (富山市) ● (上手投げ) ○	池永 (氷見市)	5回戦	保田 (富山市) ● (押し倒し) ○	古村 (高岡市)
	古村 (高岡市) ○ (押し出し) ●	出村 (高岡市)		池永 (氷見市) ○ (送り出し) ●	小久保 (高岡市)
3回戦	保田 (富山市) ● (引き落とし) ○	小久保 (高岡市)	順位決定戦	()	()
	池永 (氷見市) ● (寄り倒し) ○	出村 (高岡市)		()	()

中量級(85kg未満)

【トーナメント表】

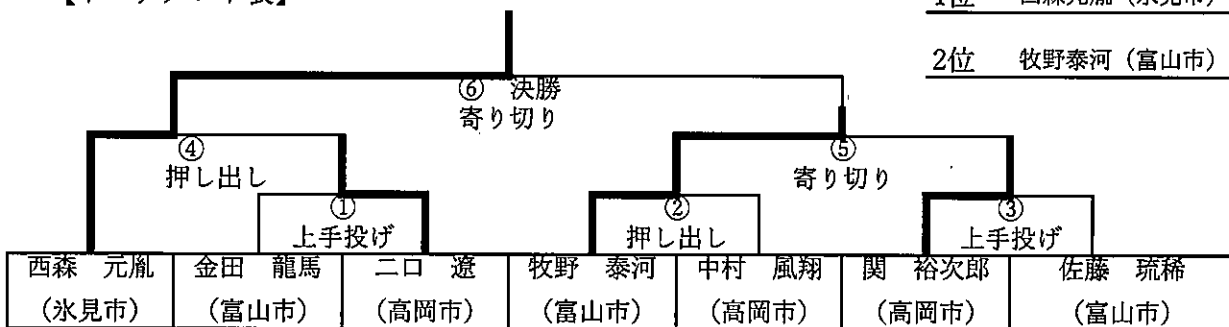

重量級(85kg以上)

【リーグ表】

	水島	平河	林	滝	三澤	勝数	順位
水島 礼煌 (富山市)	△	×	×	×	×	0	5
平河シャアン (高岡市)	○	△	○	○	○	4	1
林 颯馬 (富山市)	○	×	△	○	×	2	3
滝 仁智華 (富山市)	○	×	×	△	×	1	4
三澤 賢人 (富山市)	○	×	○	○	△	3	2

1位 平河シャアン (高岡市)

2位 三澤賢人 (富山市)

【東】

【西】

【東】

【西】

1回戦	平河 (高岡市) ○ (引き落とし) ●	滝 (富山市)	4回戦	水島 (富山市) ● (不戦勝) ○	三澤 (富山市)
	林 (富山市) ● (押し出し) ○	三澤 (富山市)		林 (富山市) ○ (押し出し) ●	滝 (富山市)
2回戦	水島 (富山市) ● (不戦勝) ○	平河 (高岡市)	5回戦	水島 (富山市) ● (不戦勝) ○	滝 (富山市)
	滝 (富山市) ● (押し出し) ○	三澤 (富山市)		平河 (高岡市) ○ (寄り切り) ●	林 (富山市)
3回戦	水島 (富山市) ● (不戦勝) ○	林 (富山市)	順位決定戦	()	()
	平河 (高岡市) ○ (寄り倒し) ●	三澤 (富山市)		()	()

二部 一般の部 団体戦

【出場選手】	富山市	氷見市	高岡市	黒部市	射水市
先鋒(青年)	益山 大知		島田 涼	中田臣乃介	二股 研太
二陣(青年)	藤本 拓馬		木下 洗樹	立野 雄太	二股 勇太
中堅(一般)	中浦 佑太	山崎 雅	中村 昌寛	吉原 庸平	荒井 隆志
副将(一般)	宮田 亮嗣	和泉 雄太	中山 昌	舟田 雄二	北角純太郎
大将(一般)	長内 拓磨	山崎 強志	国部 史	園家 護久	小澤晃太郎
交代(青年)					長田 琉暉
交代(一般)	老月 賢佑	奥田 悠祐		中西 克友	堀 篤史

(青年の部)

- ・令和5年4月1日時点で29歳以下
- ・大学相撲部在籍歴者を除く

(一般の部)

- ・年齢制限なし
- ・大学生1名まで参加可能
- ・一部出場者は除く

【リーグ表】	1 富山市	2 氷見市	3 高岡市	4 黒部市	5 射水市	勝数	得点	順位
1 富山市	④	③	④	④	③	4	14	1位
2 氷見市	1	③	1	0	0	0	2	5位
3 高岡市	2	③	③	2	2	2	10	3位
4 黒部市	1	③	1	⑤	0	1	5	4位
5 射水市	2	⑤	③	⑤	③	3	15	2位

【東】	①	【西】	【東】	⑦	【西】
1 富山市	③-2	5 射水市	3 高岡市	③-1	2 氷見市
益山 大知	●(寄り切り)○	二股 研太	島田 涼	(両者棄権)	
藤本 拓馬	○(引き落とし)	二股 勇太	木下 洗樹	○(不戦勝)●	
中浦 佑太	○(押し出し)●	荒井 隆志	中村 昌寛	●(不戦勝)●	山崎 雅
宮田 亮嗣	●(上手投げ)○	北角純太郎	中山 昌	○(押し出し)●	和泉 雄太
長内 拓磨	○(勇み足)●	小澤晃太郎	国部 史	●(不戦勝)○	山崎 強志
【東】	②	【西】	【東】	⑧	【西】
2 氷見市	0-③	4 黒部市	4 黒部市	1-④	1 富山市
	(両者棄権)	中田臣乃介	中田臣乃介	●(不戦勝)○	益山 大知
	(両者棄権)	立野 雄太	立野 雄太	●(不戦勝)○	藤本 拓馬
山崎 雅	●(寄り倒し)○	吉原 庸平	吉原 庸平	●(突き出し)○	中浦 佑太
和泉 雄太	●(押し出し)○	舟田 雄二	舟田 雄二	○(上手投げ)●	宮田 亮嗣
山崎 強志	●(下手投げ)○	中西 克友	中西 克友	●(押し出し)○	長内 拓磨
【東】	③	【西】	【東】	⑨	【西】
5 射水市	⑤-0	4 黒部市	2 氷見市	1-④	1 富山市
二股 研太	○(不戦勝)●	中田臣乃介		●(不戦勝)○	益山 大知
二股 勇太	○(不戦勝)●	立野 雄太		●(不戦勝)○	藤本 拓馬
荒井 隆志	○(上手投げ)●	吉原 庸平	山崎 雅	●(押し出し)○	中浦 佑太
北角純太郎	○(押し出し)●	舟田 雄二	和泉 雄太	○(内掛け)●	宮田 亮嗣
小澤晃太郎	○(寄り切り)●	中西 克友	山崎 強志	●(寄り切り)○	長内 拓磨
【東】	④	【西】	【東】	⑩	【西】
1 富山市	③-2	3 高岡市	5 射水市	③-2	3 高岡市
益山 大知	○(不戦勝)●	島田 涼	二股 研太	○(不戦勝)●	島田 涼
藤本 拓馬	○(寄り切り)●	木下 洗樹	二股 勇太	○(押し出し)●	木下 洗樹
中浦 佑太	●(寄り切り)○	中村 昌寛	荒井 隆志	●(寄り切り)○	中村 昌寛
宮田 亮嗣	●(突き出し)○	中山 昌	北角純太郎	●(押し出し)○	中山 昌
長内 拓磨	○(不戦勝)●	国部 史	長田 琉暉	○(不戦勝)●	国部 史
【東】	⑤	【西】	【東】	同点	【西】
4 黒部市	1-③	3 高岡市		()	
中田臣乃介	(両者棄権)	島田 涼		()	
立野 雄太	●(不戦勝)○	木下 洗樹		()	
吉原 庸平	●(寄り切り)○	中村 昌寛		()	
舟田 雄二	●(押し出し)○	中山 昌		()	
園家 護久	○(不戦勝)●	国部 史		()	
【東】	⑥	【西】	【東】	同点	【西】
5 射水市	⑤-0	2 氷見市		()	
二股 研太	○(不戦勝)●			()	
二股 勇太	○(不戦勝)●			()	
荒井 隆志	○(押し出し)●	山崎 雅		()	
北角純太郎	○(寄り切り)●	和泉 雄太		()	
長田 琉暉	○(勇み足)●	山崎 強志		()	

団体1位 富山市

団体2位 射水市

二部 一般の部 個人戦 軽量級(85kg未満)

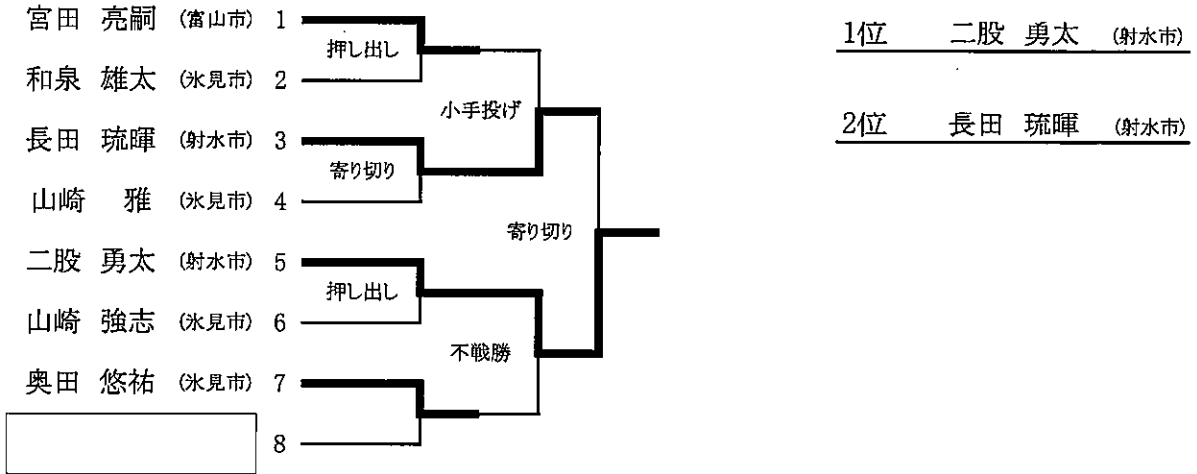

二部 一般の部 個人戦 中量級(85kg以上115kg未満)

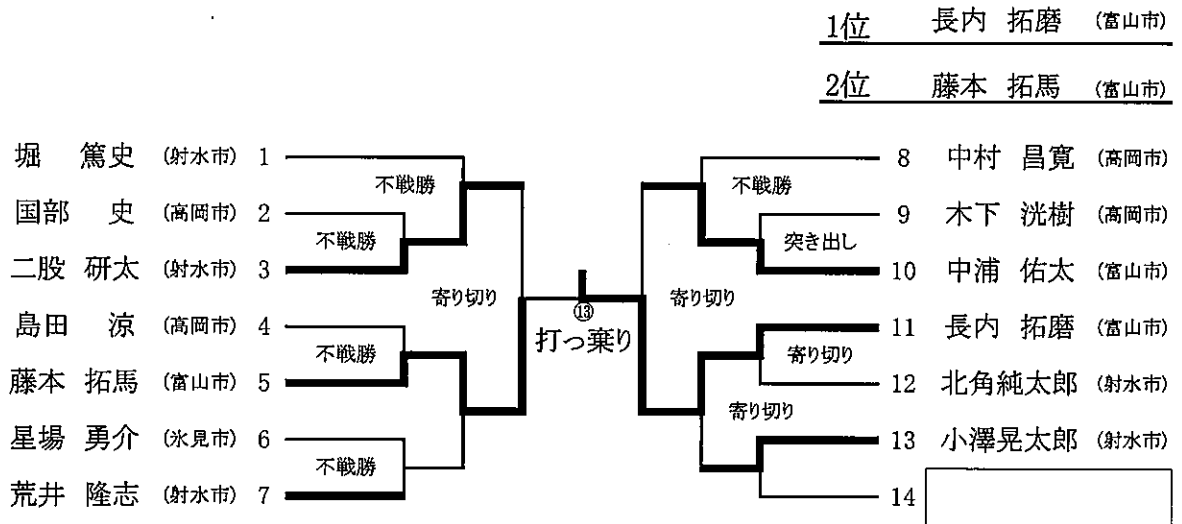

二部 一般の部 個人戦 重量級(115kg以上)

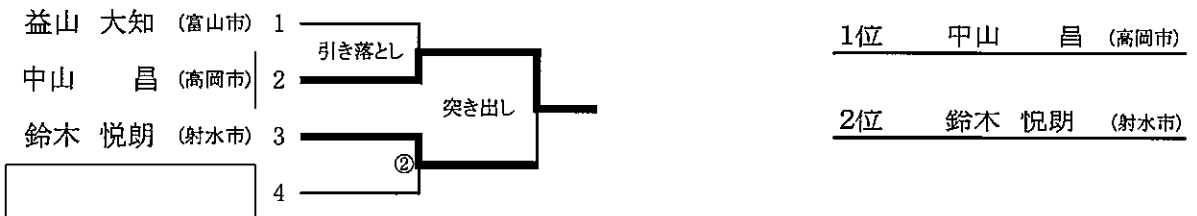

新型コロナウイルス感染症拡大予防のため中止(三部児童女子)
 三部児童女子の部 3・4年生軽量級(35kg未満) ◇ 上が東赤ひも ◇ 下が西

タニグチ 谷口 愛心	高岡 伏木	東				1位
田中 千紗	富山 堀川	東	①	③		2位
イシイ 井嶋 奈々美	氷見 朝日丘相撲倶楽部	東			⑤	3位
坂井 志衣奈	富山 堀川	東		④		3位
竹内 ひまり	高岡 福岡	東	②	④	西	
	補1	西				

新型コロナウイルス感染症拡大予防のため中止(三部児童女子)
 三部児童女子の部 5年生軽量級(45kg未満)

		中保	釣井	高森	得点	順位
ナカホ 中保 美咲	高岡 福岡		①	②		1位
ツツイ 釣井 悠吏	氷見 朝日丘相撲倶楽部			③		2位
高森 美希	高岡 高陵					3位

① 中保(東) 釣井(西) ②中保(東) 高森(西) ③釣井(東) 高森(西)

新型コロナウイルス感染症拡大予防のため中止(三部児童女子)
 三部児童女子の部 6年生軽量級(50kg未満) 6年生中量級(50~60kg)

池田 安蓮	富山 堀川	東				1位
吉村 桃香	富山 堀川	東	①	②		
	補1	西				

三部中学女子の部 軽量級(60kg未満)

		犀藤	清水	中田	堀井	得点	順位
犀藤 凜	高岡市		○	○	○	3	1位
清水 寧々	氷見市	×		×	○	1	3位
中田 結菜	南砺市	×	×		×	0	4位
堀井 千彩	射水市	×	○	○		2	2位

(東)赤ひも (西) ① 犀藤○(寄り切り) ●清水 ④ 清水●(押し倒し) ○堀井
 ② 中田●(不戦勝) ○堀井 ⑤ 清水●(不戦勝) ○中田
 ③ 中田●(不戦勝) ○犀藤 ⑥ 犀藤○(寄り切り) ●堀井

新型コロナウイルス感染症拡大予防のため中止(三部児童男子)
 三部 児童男子の部 3・4年生 軽量級(40kg未満)

◇上側東(赤)

◇下側西(白)

◇上側東(赤)

◇下側西(白)

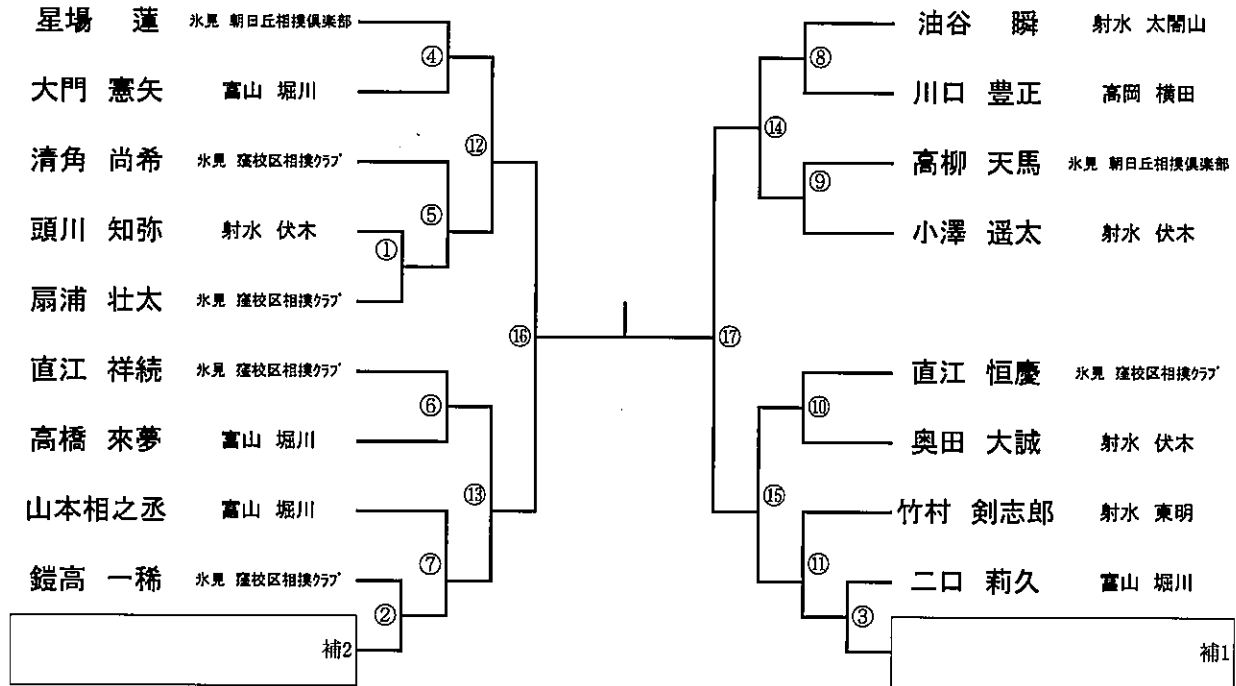

1位

2位

3位

3位

新型コロナウイルス感染症拡大予防のため中止(三部児童男子)
 三部 児童男子の部 3・4年生 重量級(40kg以上)

◇上側東(赤)

◇下側西(白)

◇上側東(赤)

◇下側西(白)

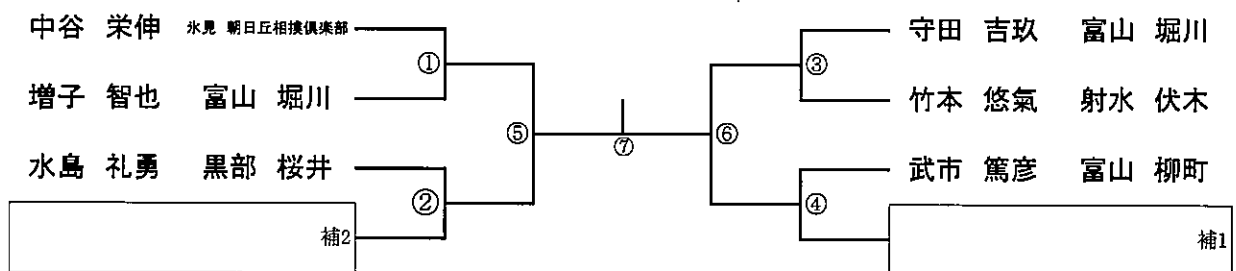

1位

2位

3位

3位

新型コロナウイルス感染症拡大予防のため中止(三部児童男子)
三部 児童男子の部 5年生 軽量級(50kg未満)

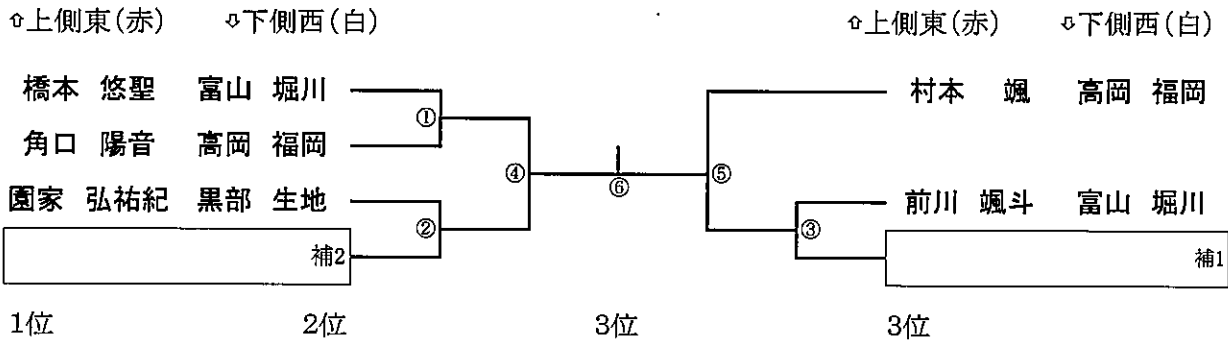

新型コロナウイルス感染症拡大予防のため中止(三部児童男子)
三部 児童男子の部 5年生 重量級(50kg以上)

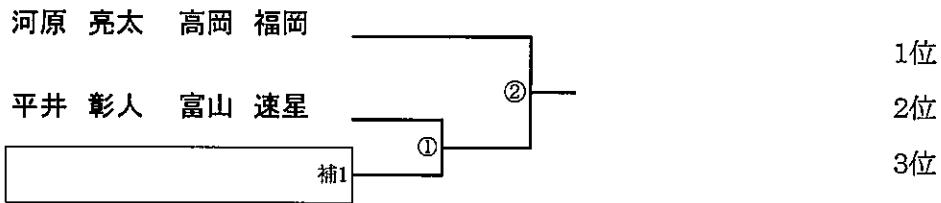

新型コロナウイルス感染症拡大予防のため中止(三部児童男子)
三部 児童男子の部 6年生 軽量級(60kg未満)

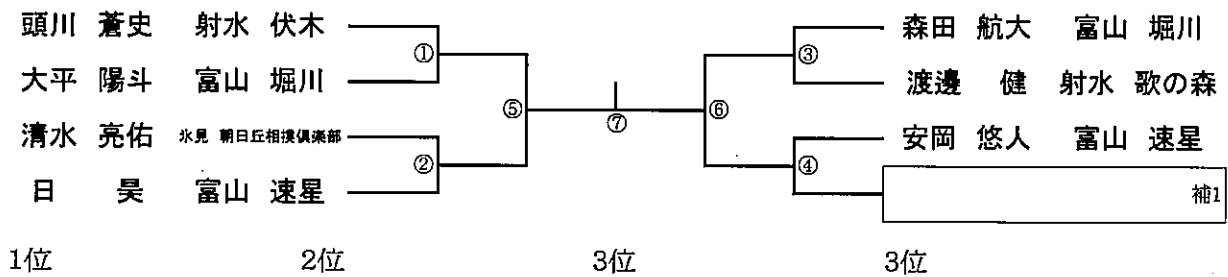

新型コロナウイルス感染症拡大予防のため中止(三部児童男子)
三部 児童男子の部 6年生 重量級(60kg以上)

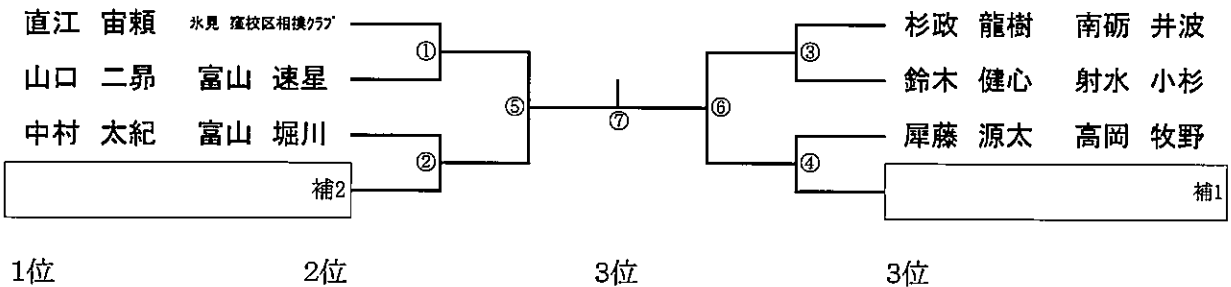

新型コロナウイルス感染症拡大予防のため中止(三部児童男子)
三部 児童の部 団体戦

チーム名(郡市名)	堀川	速星	窪	朝日丘	勝数	得点	順位	
堀川小学校 富山	/	①	③	⑤				1位
速星小学校 富山	/	/	⑥	④				2位
窪校区相撲クラブ 氷見	/	/	/	②				3位
朝日丘相撲倶楽部 氷見	/	/	/	/				3位

表彰

* 順位は 勝率得点法です。まず勝数(チームの勝数) > 同勝数の場合は得点(試合の選手の勝数)
※ 勝率得点と同位の場合、同位順位決定戦を行う(①2チーム時3人先取まで ②3チーム時:巴戦)

【東】 速星小学校 川添 朔太郎 () 吉川 皇希 () 平井 彰人 () 安岡 悠人 () 山口 二昂 ()	① —	【西】 堀川小学校 山本 相之丞 橋本 悠聖 前川 颯斗 森田 航大 中村 太紀	先鋒 二陣 中堅 副将 大将	【東】 堀川小学校 山本 相之丞 () 橋本 悠聖 () 前川 颯斗 () 森田 航大 () 中村 太紀 ()	⑤ —	【西】 朝日丘相撲倶楽部 中谷 栄伸 星場 蓮 * * 清水 亮佑	先鋒 二陣 中堅 副将 大将
【東】 窪校区相撲クラブ 扇浦 壮太 () 直江 祥統 () 直江 恒慶 () 直江 宙頼 () * ()	② —	【西】 朝日丘相撲倶楽部 中谷 栄伸 星場 蓮 * * 清水 亮佑	先鋒 二陣 中堅 副将 大将	【東】 速星小学校 川添 朔太郎 () 吉川 皇希 () 平井 彰人 () 安岡 悠人 () 山口 二昂 ()	⑥ —	【西】 窪校区相撲クラブ 扇浦 壮太 直江 祥統 直江 恒慶 直江 宙頼 *	先鋒 二陣 中堅 副将 大将
【東】 窪校区相撲クラブ 扇浦 壮太 () 直江 祥統 () 直江 恒慶 () 直江 宙頼 () * ()	③ —	【西】 堀川小学校 山本 相之丞 橋本 悠聖 前川 颯斗 森田 航大 中村 太紀	先鋒 二陣 中堅 副将 大将	【東】 同点 () () () () ()	同点 —	【西】 () () () () ()	先鋒 二陣 中堅 副将 大将
【東】 速星小学校 川添 朔太郎 () 吉川 皇希 () 平井 彰人 () 安岡 悠人 () 山口 二昂 ()	④ —	【西】 朝日丘相撲倶楽部 中谷 栄伸 星場 蓮 * * 清水 亮佑	先鋒 二陣 中堅 副将 大将	【東】 同点 () () () () ()	同点 —	【西】 () () () () ()	先鋒 二陣 中堅 副将 大将