

# 27 剣 道

## 一 部

平成 29 年 5 月 21 日 (日)	成年男子年代別個人 成年女子年代別個人	9 : 00
会 場	県営富山武道館	
平成 29 年 6 月 3 日 (土)	少年男子個人	9 : 30
平成 29 年 6 月 4 日 (日)	少年女子個人	9 : 30
会 場	射水市大門総合体育館	

## 二 部

平成 29 年 7 月 23 日 (日)	中学男子団体 中学女子団体 一般団体	9 : 00
会 場	射水市大門総合体育館	

## 役 員

委 員 長	山 本 重 美		
副 委 員 長	中 川 忠 昭	渡 辺 守 人	牧 本 雄 一 宮 原 隆 博
競 技 委 員 長	大 門 進		
副 競 技 委 員 長	伊 勢 博 行	高 瀬 利 夫	
委 員	嶋 作 勝 行 小 西 十四一 上 野 浩一郎 秋 目 敏 彦 重 富 洋 一 荒 井 幸 和	高 島 雅 之 余 川 豊 一 橋 本 明 博 福 原 忠 忠 尾 山 王 子	高 越 一 舟 木 倉 隆 泰 浅 野 浩 平 長谷川 敏 博 宮 永 篤
実 行 委 員 長	高 瀬 利 夫		
実 行 委 員	尾 塩 孝 史 川 端 浩 嗣	千 葉 信 一 坂 井 仁 美	沢 崎 幸 一 立 塚 しのぶ
審 判 長	大 門 進 (一部成年) 宮 原 隆 博 (二部) 高 井 善 浩 (一部少年)		
審 判 員	(一財) 富山県剣道連盟 公認審判員		
補 助 員	(二部) 大門中学校剣道部員 20名		

一部少年男子

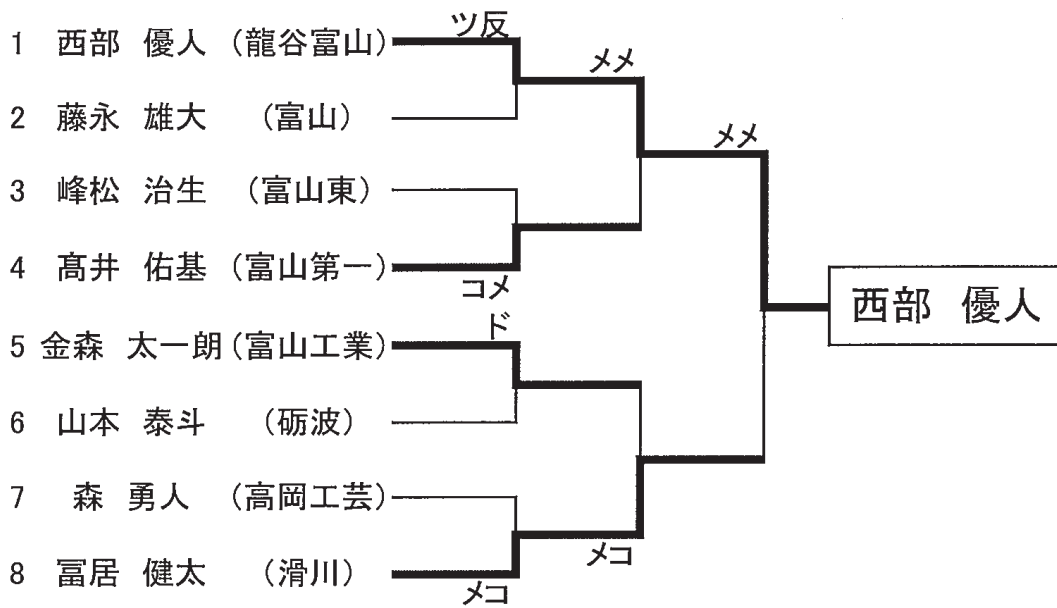

一部少年女子

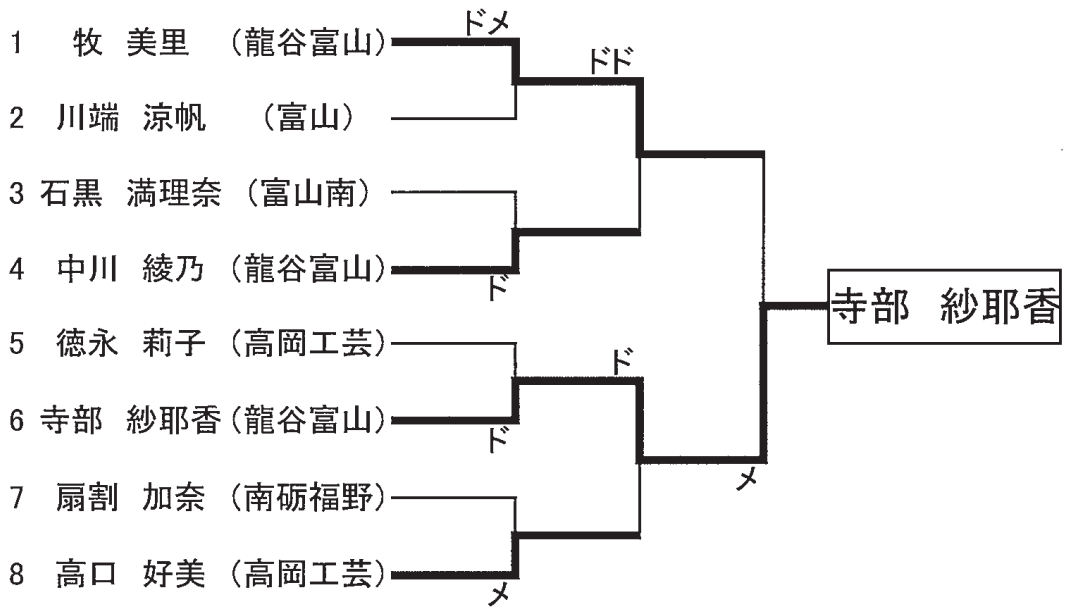



一部

成年男子年代別個人

35歳～45歳未満の部

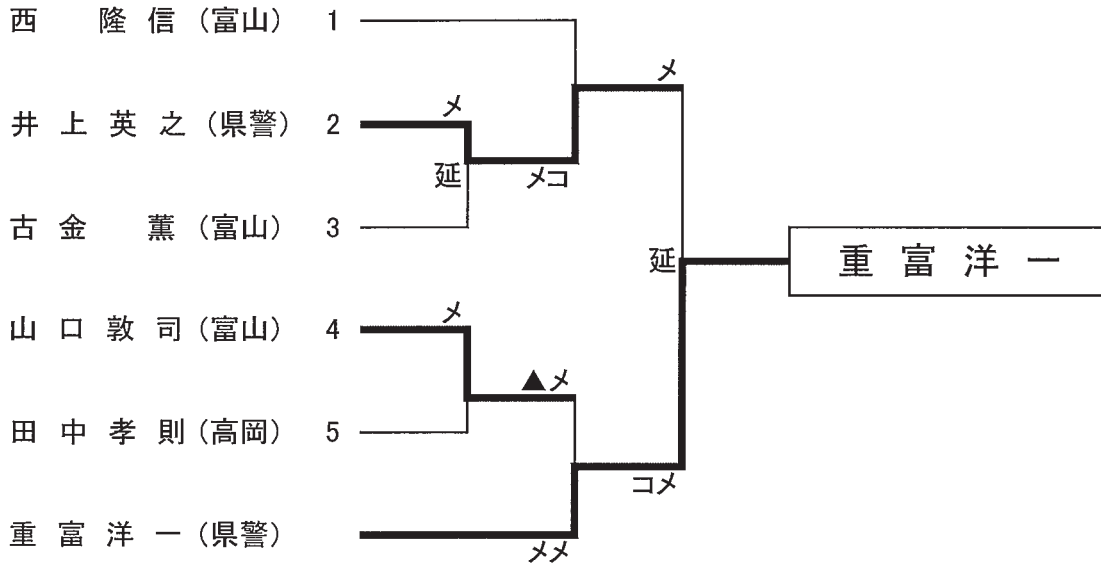

45歳～55歳未満の部

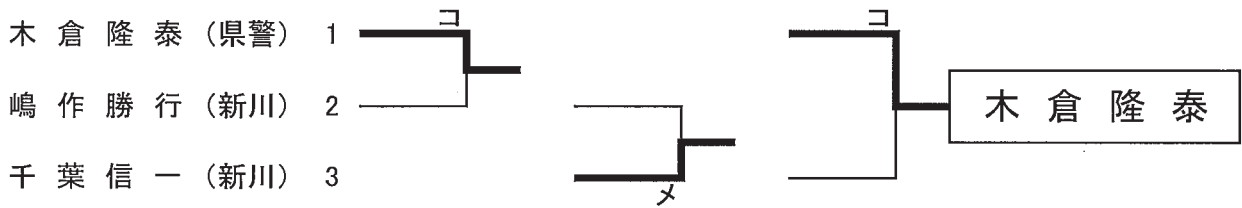

55歳以上の部

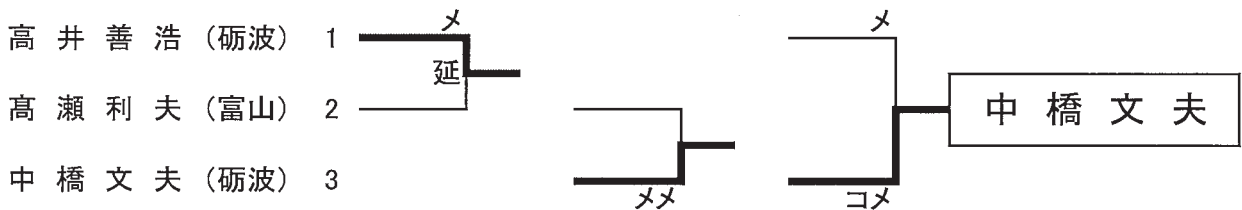

成年女子年代別個人

30歳未満の部

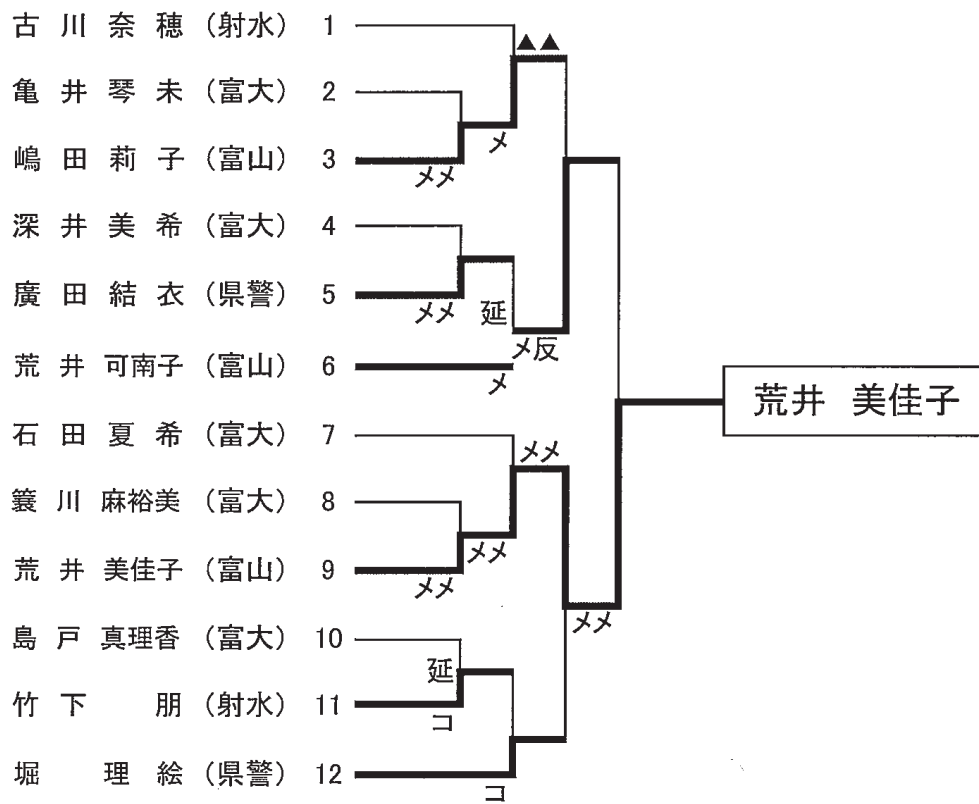

30歳代の部

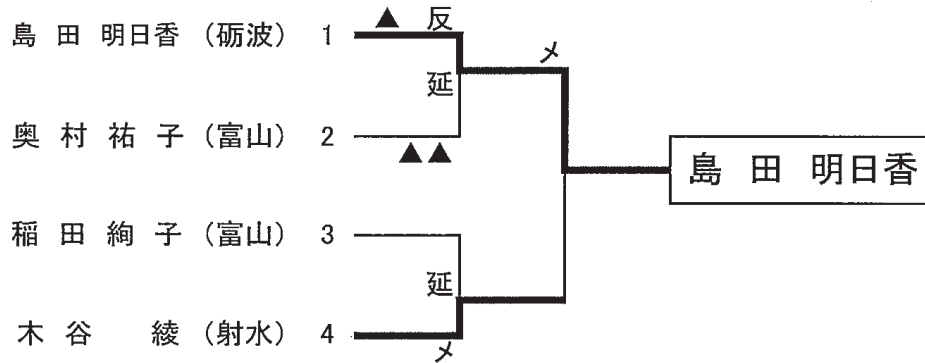

40歳以上の部

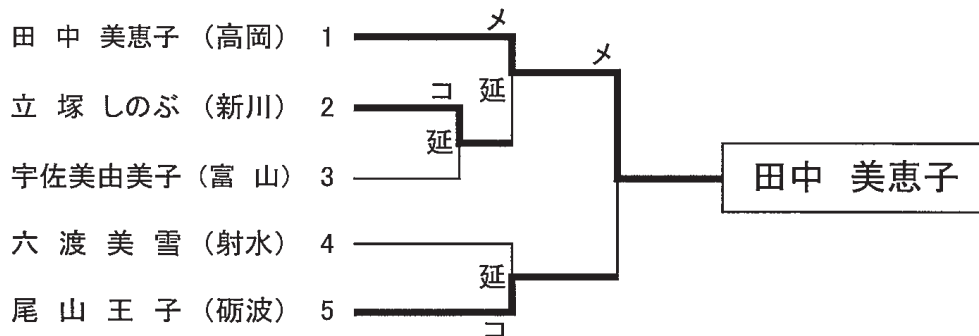

二部

一般団体

1位 \_\_\_\_\_

2位 \_\_\_\_\_

A ゾーン

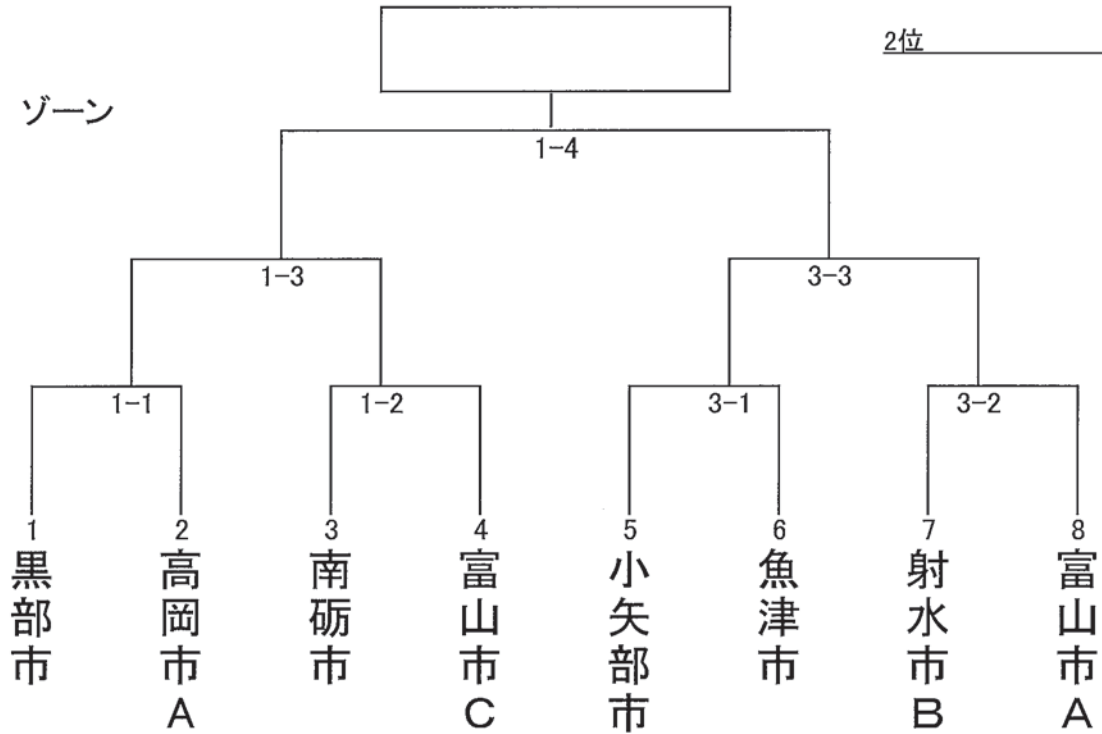

1位 \_\_\_\_\_

2位 \_\_\_\_\_

B ゾーン

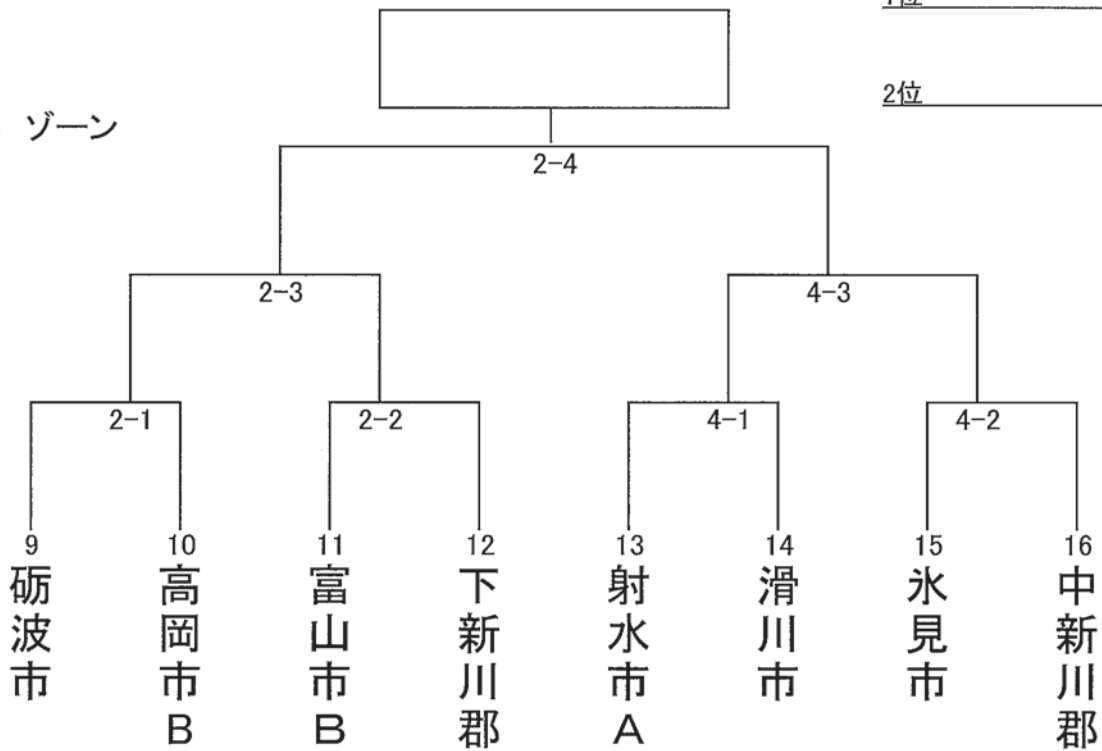

平成29年度 県体2部(中学)組み合わせ

男子

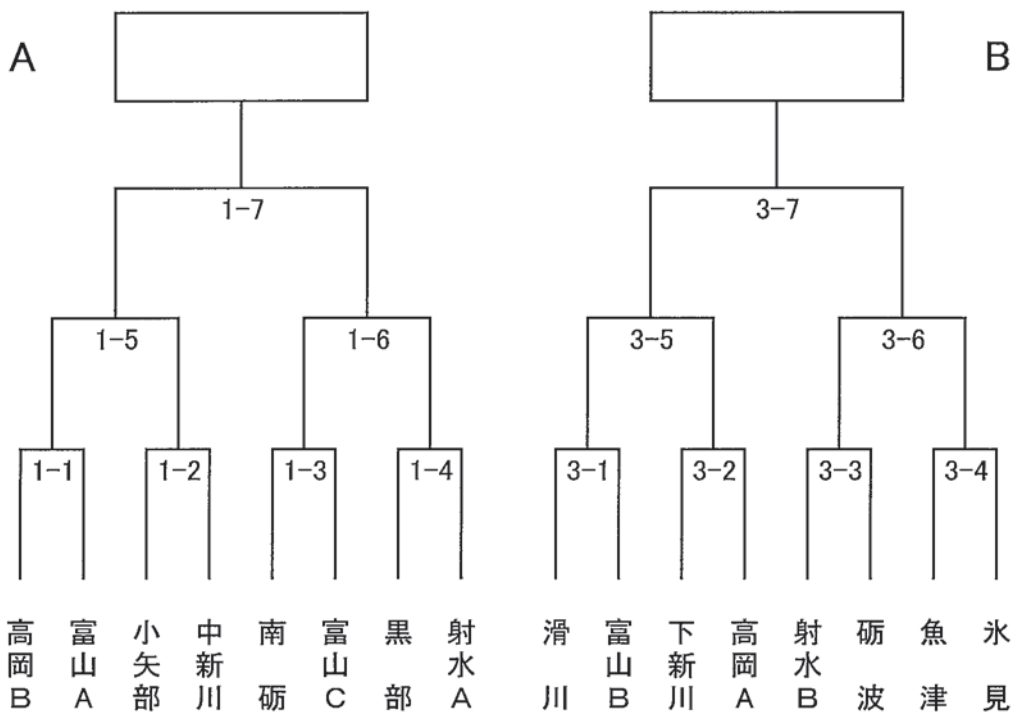

女子

