

14 ハンドボール

5月7日(日). 14日(日)	一部	成年男女	9:00~	氷見市ふれあいスポーツセンター
5月27日(土). 28日(日)	一部	少年男女	10:00~	氷見市ふれあいスポーツセンター
6月3日(土). 4日(日)				
7月17日(月・祝)	三部	児童男女	9:00~	射水市アルピス小杉総合体育センター
7月22日(土)	二部	中学男女	9:00~	射水市アルピス小杉総合体育センター
7月23日(日)	二部	一般男女	9:00~	射水市小杉体育館

役員

委員長 土田 一清

副委員長 田畑 裕明 夏野 元志 藪中 一夫 谷内口 数尚 城川 俊久

委員 金原 至 山口 吉弘 徳前 啓人 田嶋 靖夫 旅 逸郎 小谷内 正信 横嶋 信生
 椎山 高志 越前 敏丈 橋馬 憲一 南條 絹枝 林 外美 堂尻 繁 姿 豊晴
 指崎 泰利 秀永 倫明 澤井 淳一 中浦 悟 安田 孝士 吉井 勝則 荒谷 一成
 瀬戸 茂 松田 憲蔵 飯山 進

審判長 魚川 友康

副審判長 桶家 秀介 中川 英明 岩上浩一郎

審判員 堀田 侑佑 大房 和雄 森 義久 桜打 佳浩 酒井 政勝 山本 幹雄 坂口 毅司
 中山 光広 幸塚 孝行 徳前 紀和 大森 聡 三上 拓真 櫻井 隆光 大嶋 賢
 宮本 尚啓 竹内 貞明 金原 理博 横嶋 信一 丸山 泰己 室田 忠央 奥田 孝治
 大町 大輔 佐藤 龍也 中浦 悟 若林 貴雄 三竹 隼斗 森 康陽 南 雄大
 稲積 翔平 奥森 和哉 松原 達憲 谷口聡一朗 達城 誠 椿原 雅史 飯山 進
 藪下 智也 長野 大 鎌仲 徹 水上 敬志 瀬川 裕二 吉田 守 吉田 容子
 樋上 敦士 山田 雅広 朝野 康浩 瀧上 寛樹 山田 章仁 山口 将史 堀川 健志
 谷内口功気 西田 康典 江幡 元伸 伊藤 翁一 大石 克哉

記録主任 室田 忠央

記録副主任 柳原 智宣 水上 敬志 斉藤 誠

会場主任 八塚 敏広 樋上 敦士 若林 貴雄

競技主任 坂口 毅司

競技委員 岩木 博明 堀川 健志 山田 薫 角 智恵 講神 勝己 河辺 計雄 星野 正行
 干場 秀和 井上 毅彦 片岡 亮 東 希興斗 三浦 美華 沖田 静代 稲積 翔平
 長野 大 山貫 純央 田中 千春 西村 悟 青木めぐみ 松浦 博一 小嶋 永治
 西田 豊 新井 龍雄 国田 潔 河原 功一 西田 稔 中尾 宏美 本川 長和
 福嶋 将臣 沖田 静代 土井恵美子 山田 弘通 矢後 勝文 沖田 里香 川田 貴史
 谷口聡一郎 糸 佑介 松浦 博一 瀬川 隆 田中 充 吉田 守 吉田 容子
 柳原 智宣 浅木 学 井上 眞一 瀬戸 理孝 堀川 健志 江幡 元伸 水上 勝

救護係 森井 康代 原 まどか

補助員 射水市内中学校ハンドボール部員 富山県小学生ハンドボール専門部父母会

[一部 成年男子]

参加チーム(5チーム)

想球会、向陵クラブ、氷見クラブ、ひまわりクラブ、きときとクラブ

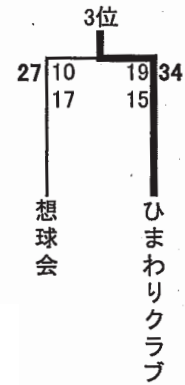
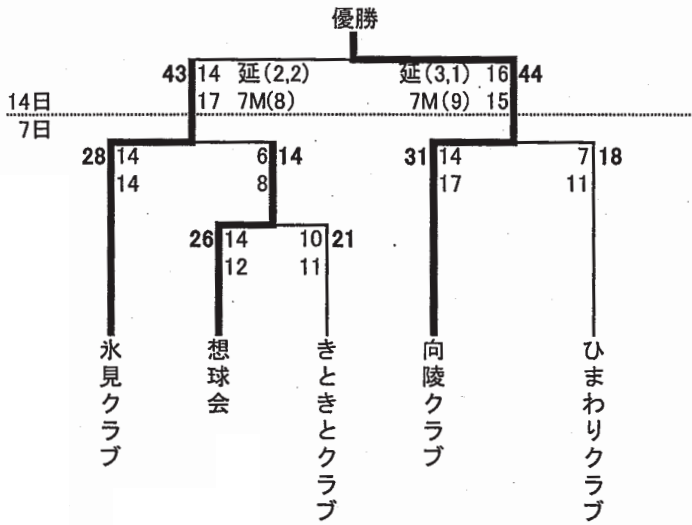

男子

優勝	向陵クラブ
2位	氷見クラブ
3位	ひまわりクラブ

[一部 成年女子]

参加チーム(2チーム)

富山エンジェルス、氷見クラブ

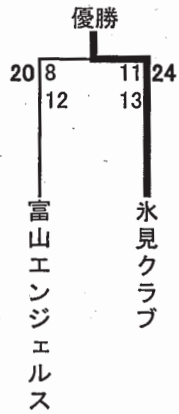

女子

優勝	氷見クラブ
2位	富山エンジェルス

【期 日】 平成29年5月27日(土)、28日(日)、6月3日(土)、4日
 【会 場】 氷見市ふれあいスポーツセンター(全日程)
 氷見高校体育館(5月27日)

[一部 少年男子]

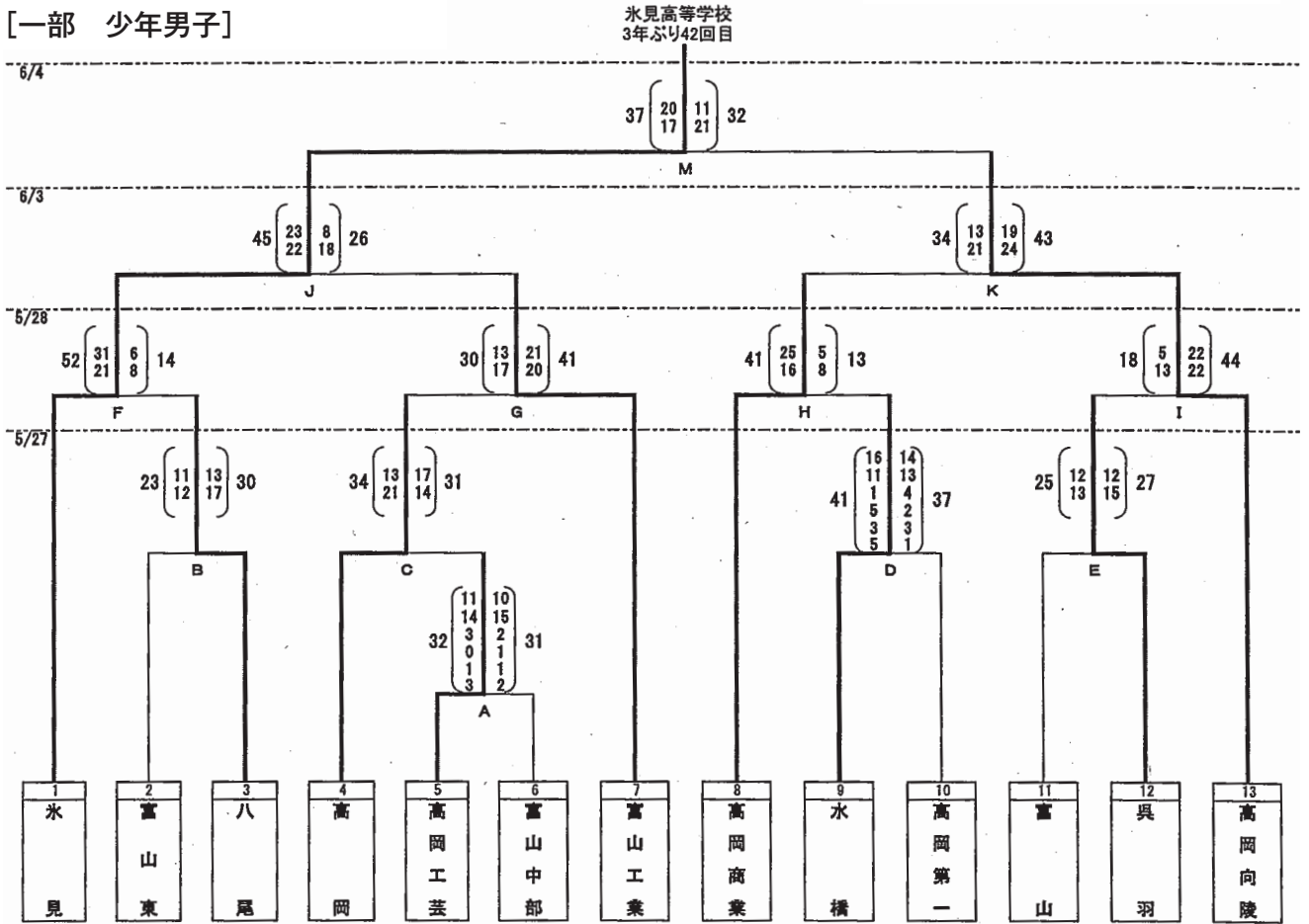

[一部 少年女子]

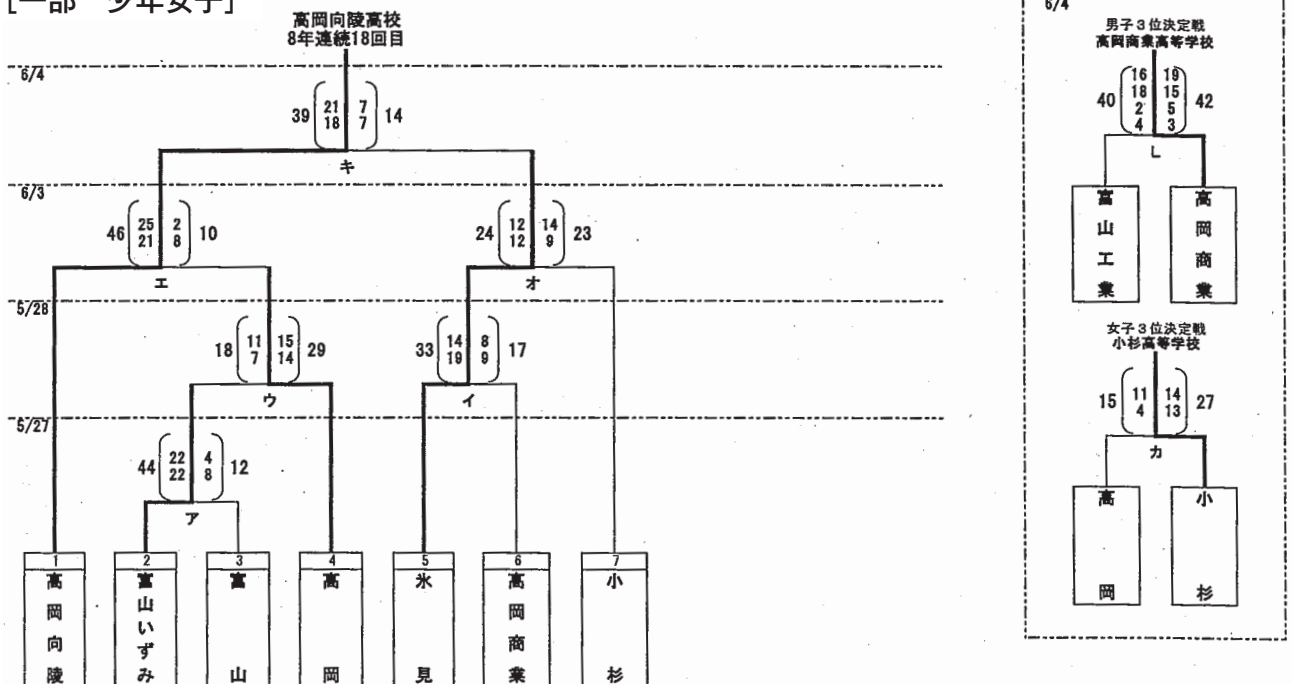

平成29年度第70回富山県民体育大会ハンドボール競技組合せ

[二部 一般男子]

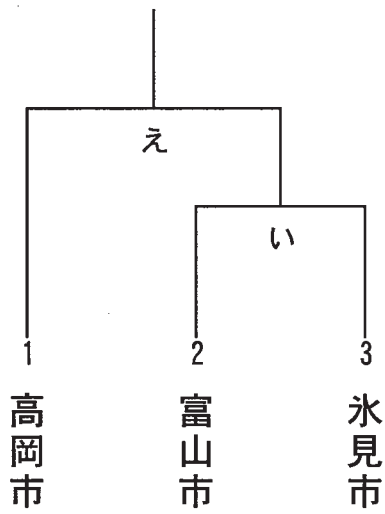

[二部 一般女子]

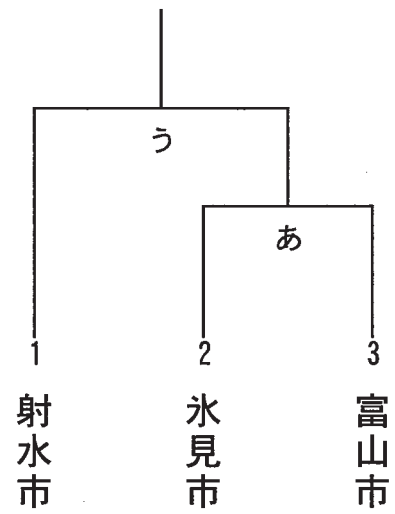

平成29年7月23日(日)		
射水市小杉体育館 開館:9:00		
9:00~9:30	準備	
1 10:00~10:50	あ	
2 11:00~11:50	い	
3 12:15~13:05	う	
4 13:15~14:05	え	
14:10~14:50	後片付け	

平成29年度 第70回富山県民体育大会ハンドボール競技組合せ

[二部 中学男子]

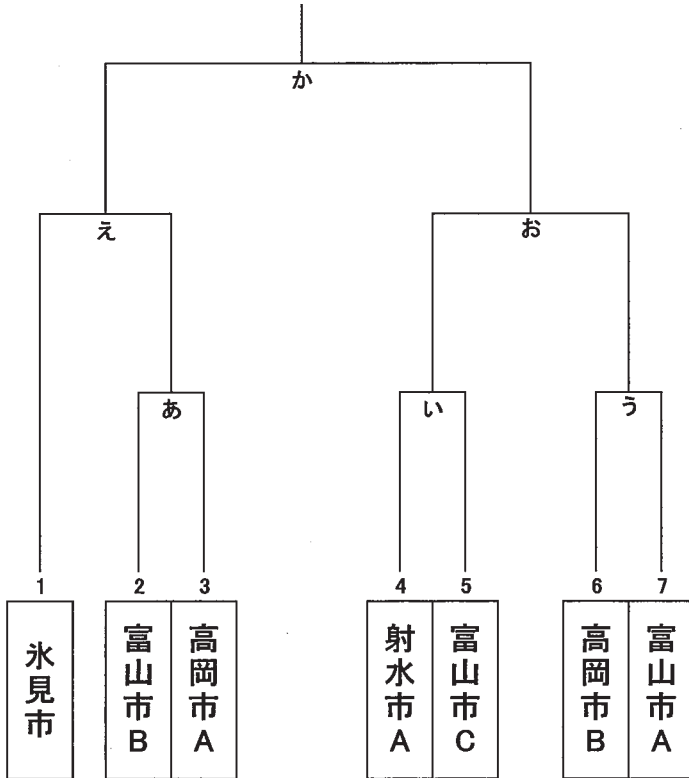

平成29年7月22日 (土)
射水市アルビス総合体育センター
(20分-10分-20分)
タイムアウト2回・延長戦なし 同点時7MTC5人

8:00~ 8:30	準備
1 9:00~ 9:50	あ
2 10:05~10:55	い
3 11:10~12:00	う
4 12:15~13:05	え
5 13:20~14:10	お
6 15:00~15:50	か
15:50~	片付け

[二部 中学女子]

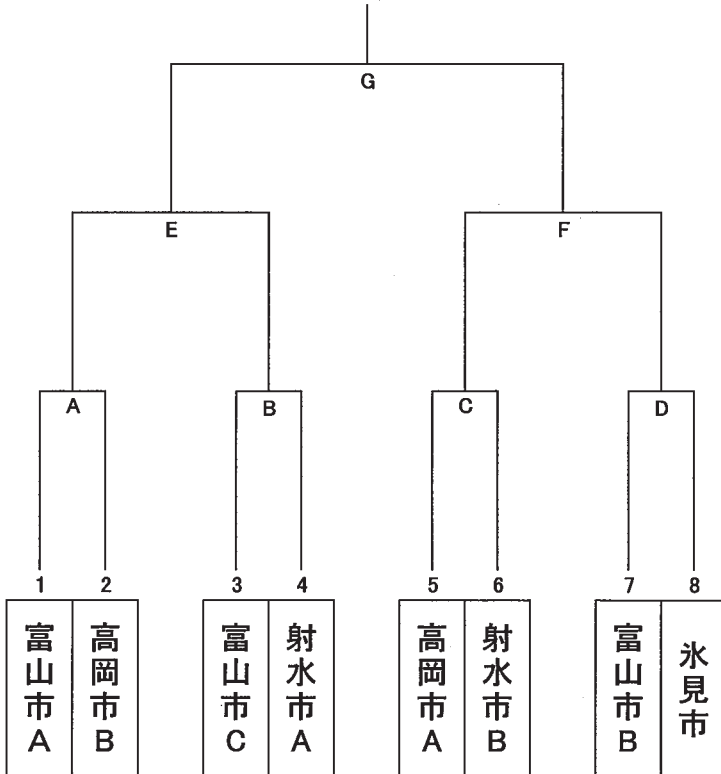

平成29年7月22日 (土)
射水市アルビス総合体育センター
(20分-10分-20分)
タイムアウト2回・延長戦なし 同点時7MTC5人

8:00~ 8:30	準備
1 9:00~ 9:50	A
2 10:05~10:55	B
3 11:10~12:00	C
4 12:15~13:05	D
5 13:20~14:10	E
6 14:25~15:05	F
7 15:45~16:25	G
16:25~	片付け

平成29年度 第70回富山県民体育大会ハンドボール競技組合せ

[三部 児童男子]

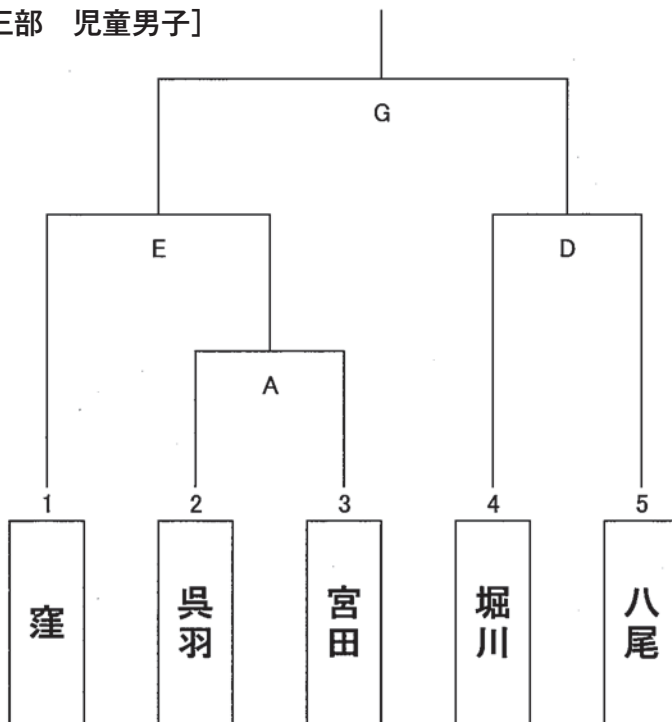

平成29年7月17日 (月祝)	
射水市アルビス総合体育センター	
(10分-5分-10分)	
タイム外・延長戦なし 同点時7MTC3人	
	9:00~9:40 準備
	9:40~9:50 開会式
1	10:00~10:25 A
2	10:40~11:05 B
3	11:20~11:45 C
4	12:00~12:25 D
5	12:40~13:05 E
6	13:20~13:55 F
7	14:25~14:50 G
	14:50~16:00 閉会式・片付け

[三部 児童女子]

