

## 8 バレーボール

	開始	終了予定
平成29年6月4日(日) 一部成年6人制男子・女子	9:00	17:00
平成29年6月4日(日) 一部成年9人制男子・女子	9:00	17:00
平成29年6月4日(日) 一部少年男子・女子	9:00	16:00
平成29年7月22日(土) 二部中学男子・女子	9:00	16:00
平成29年7月23日(日) 二部一般男子・女子	9:00	17:00
平成29年7月23日(日) 二部8人制混合	9:00	14:00
平成29年7月30日(日) 三部女性	9:00	17:00

- ・一部成年一部6人制男子・女子 富山県西部体育センター
- ・一部成年一部9人制男子・女子 富山県西部体育センター
- ・一部少年男子・女子 富山県総合体育センター
- ・二部中学男子 砺波市立庄川中学校・砺波市体育センター
- ・二部中学女子 小矢部市立蟹谷中学校・砺波市立出町中学校
- ・二部一般男子 黒部市総合体育センター
- ・二部一般女子 黒部市総合体育センター
- ・二部8人制混合 富山市体育文化センター
- ・三部女性 富山県西部体育センター

### 競 技 役 員

大会 長	西川 友之				
大会 副 会 長	鍛治 武二	米屋 慎一	老月 守	小柳 勇人	高田 勝敏
	喜多 進	金井 正信	岡田 正樹	廣川 松晴	布村 忠弘
	中村達麻呂	宮本 浩哉	中田 重徳	野末 友枝	立島 真
	福光 義明				
顧 問	山岡 修一	谷口 一男	石崎 茂	高木 久斗	北本 宗則
	高木 俊幸	塚田三四治	岡 幸男		
大会 委員 長	奥村 祐年				
大会 副 委員 長	石井 裕次	五十里勤司	山口 伸宏	金子 雅信	

大会委員	南塚 正光	川島 進	池田 聡	鈴木謙太郎	長谷川弘和
	飯田 充	若井 浩	神野 賢治	渡辺 健	岡部 享
	山口 健治	深海 一恭	稲積 信一	大平 幸司	平 雄造
	谷畑 清春	屋敷 博明	高地 修	林 成佳	深本 章文
	三見 洋子	中島 恵	荒谷 啓子		
競技委員長	吉村 政彦				
競技副委員長	岡部 享	大平 幸司	平 雄造	田中美喜子	
審判委員長	五十里勘司				
審判副委員長	新酒 直幸	沖田 直久	三見 洋子	室永 正美	
審判委員	(公財)日本バレーボール協会公認審判員				
	富山県バレーボール協会公認審判員				
記録員	(公財)日本バレーボール協会公認審判員				
補助役員	富山県高体連バレーボール部員				
	高岡地区中体連男女バレーボール部員				
	富山市バレーボール協会				
	富山県ママさんバレーボール連盟委員				
総務委員長	石井 裕次				
総務副委員長	川島 進	渡辺 健	池田 聡	松井 功一	松島 真
	荒谷 啓子				

# 第70回富山県民体育大会バレーボール競技少年の部

平成29年6月3日(土) 男子：南砺市福野体育館  
 女子：富山県総合体育センター  
 6月4日(日) 男女：富山県総合体育センター

## 《男子》

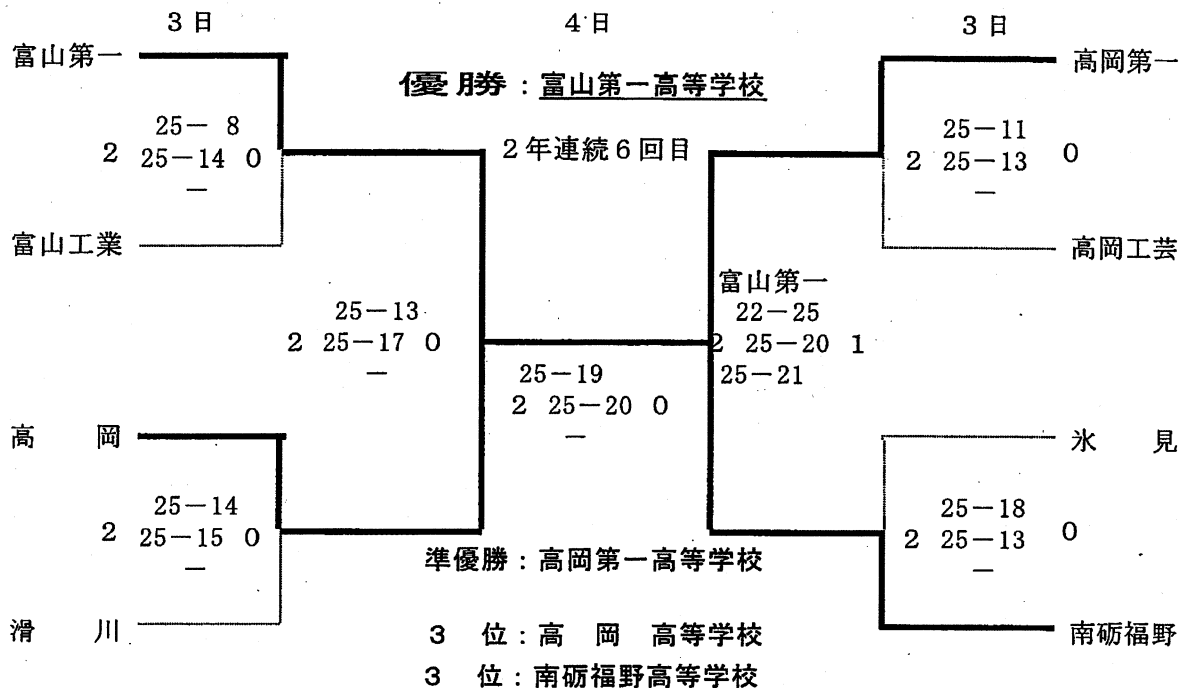

## 《女子》



平成29年6月4日(日)  
富山県西部体育センター

平成29年度 富山県民体育大会 バレーボール競技(一部成年男女) 兼  
第38回北信越国体バレーボール競技予選会 試合結果

6人制男子  
第1位  
北陸電力  
4年連続4回目

北陸電力 ———— | ———— TTC  
A1  
$$2 \left( \begin{array}{c} 25-16 \\ 25-16 \end{array} \right) 0$$

6人制女子  
第1位  
KUROBEアクアエアリーズ  
3年連続14回目

KUROBEアクアエアリーズ

# 平成29年度 第70回富山県民体育大会

<二部一般男子>

期日 平成29年7月23日(日)  
場所 黒部市総合体育センター

A 1位  
2位

B 1位  
2位

A ゾーン

B ゾーン

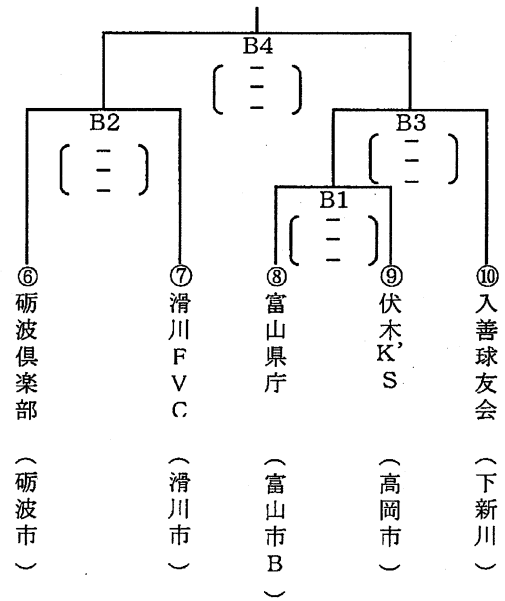
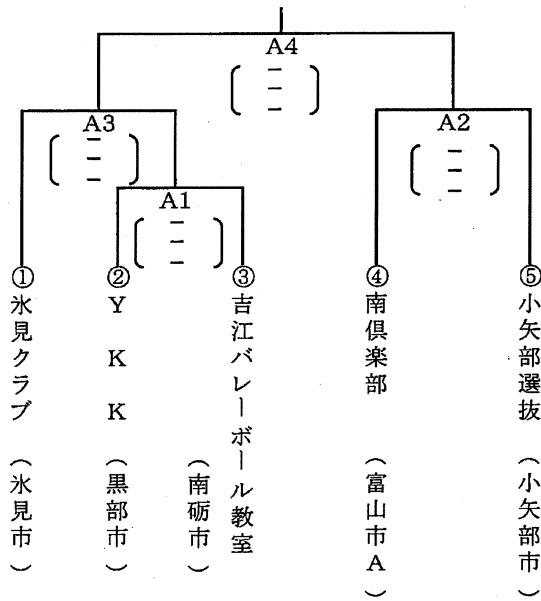

<二部一般女子>

A 1位  
2位

B 1位  
2位

A ゾーン

B ゾーン

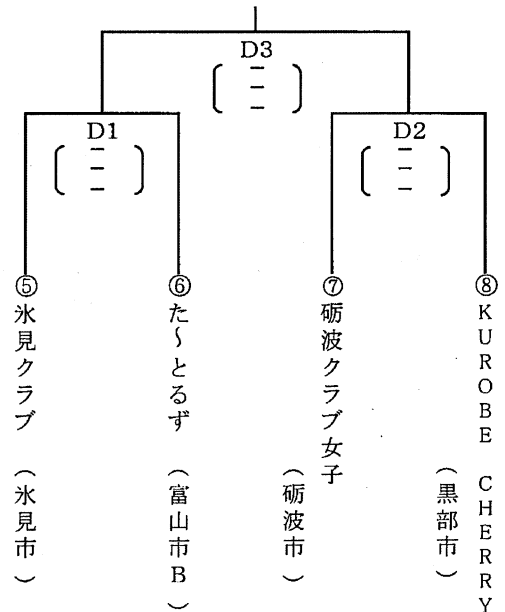
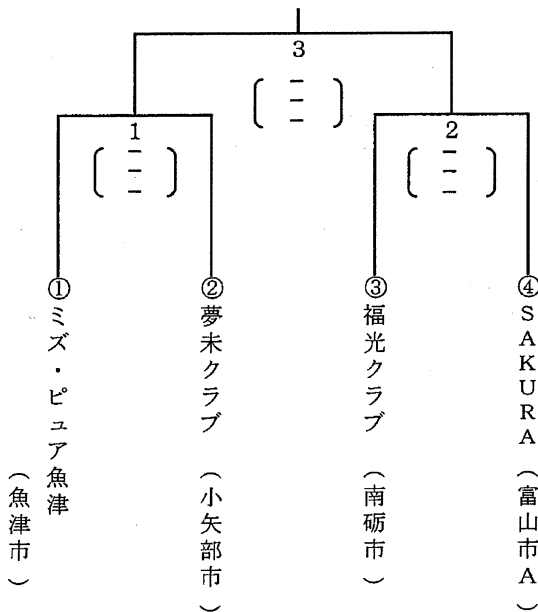

平成29年度 第70回富山県民体育大会

<二部男女混合>

期日 平成29年7月23日(日)

場所 富山県総合体育センター

1位 \_\_\_\_\_

2位 \_\_\_\_\_

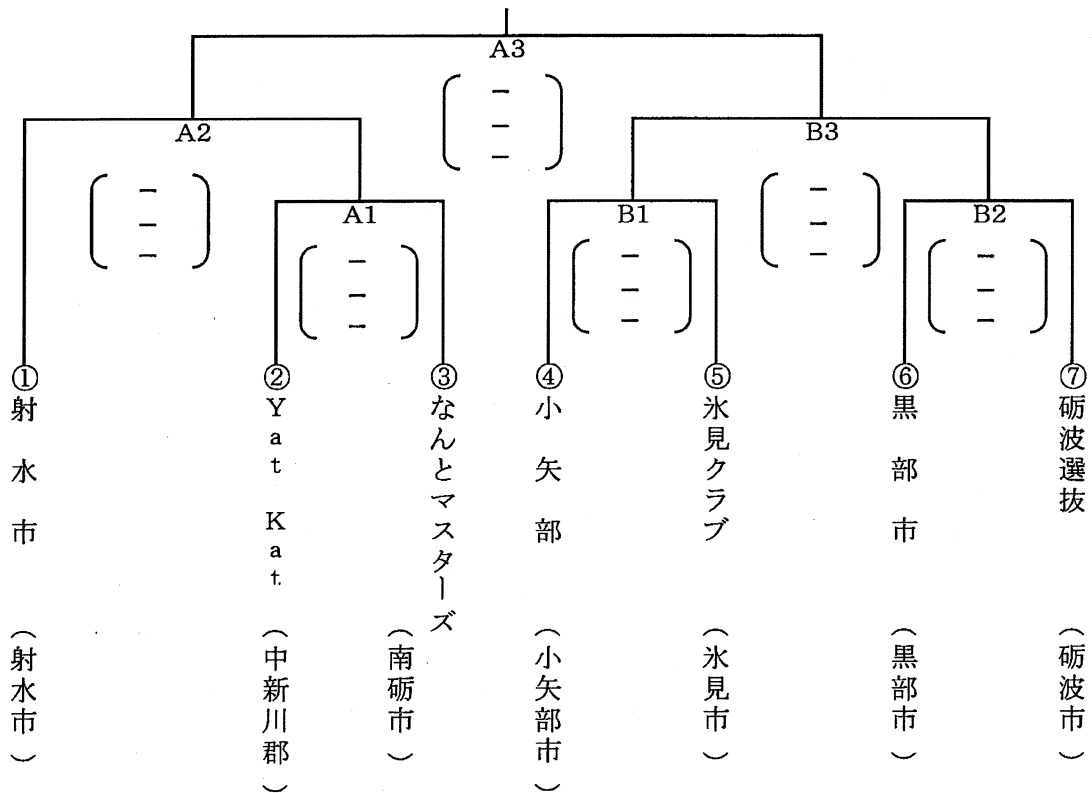

# 第70回県民体育大会 バレーボール 2部 中学男女トーナメント

平成29年7月22日 (土)

<男子>

Aゾーン 砺波市立庄川中学校 体育館  
 運営責任者 定村 孝 (庄川)  
 競技責任者 石黒 葉月 (大門)

Bゾーン 砺波市体育センター  
 運営責任者 坂東 佑治 (出町)  
 競技責任者 向山 遼 (小杉)

1位 \_\_\_\_\_  
 2位 \_\_\_\_\_

1位 \_\_\_\_\_  
 2位 \_\_\_\_\_

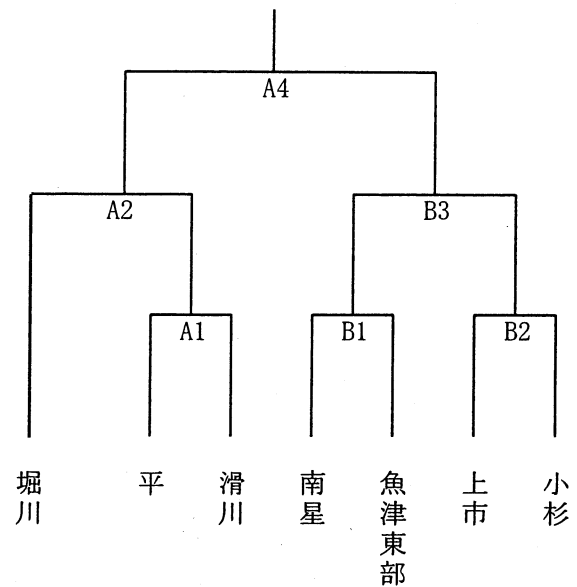
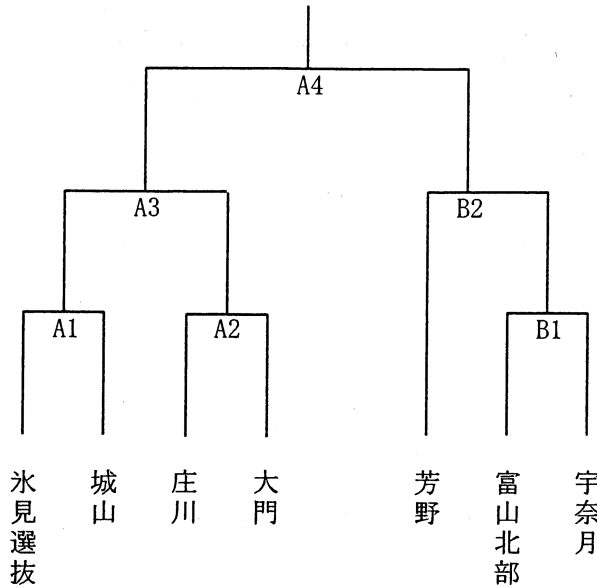

<女子>

Aゾーン 小矢部市立蟹谷中学校 体育館  
 運営責任者 福田 幸千 (大谷)  
 会場責任者 上田 勉 (蟹谷)  
 競技責任者 佐藤 謙治 (奥田)

Bゾーン 砺波市立出町中学校 体育館  
 運営責任者 中谷 吉孝 (出町)  
 競技責任者 小畑 真美 (小杉)

1位 \_\_\_\_\_  
 2位 \_\_\_\_\_

1位 \_\_\_\_\_  
 2位 \_\_\_\_\_

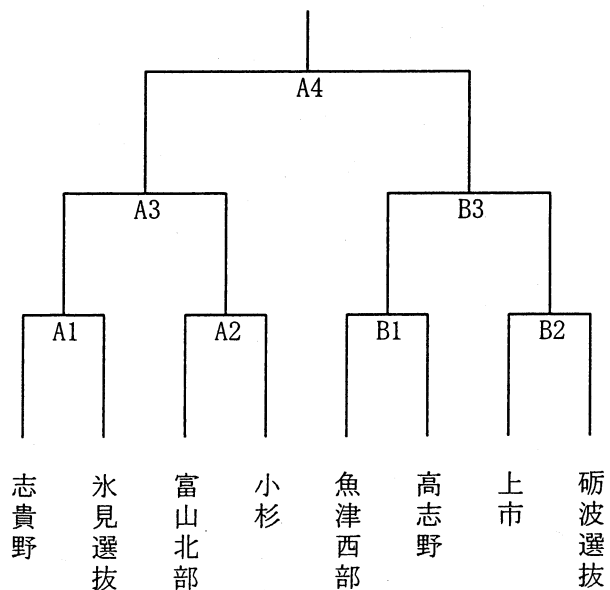
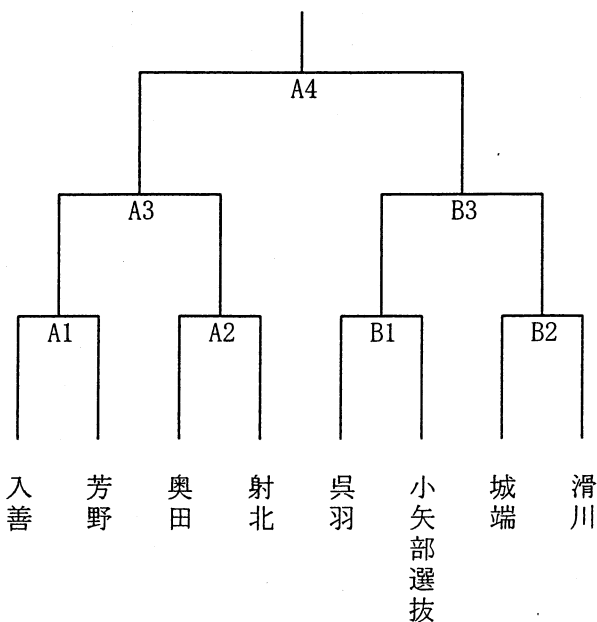

平成29年度 第70回富山県民体育大会三部(女性の部)

期 日 平成29年7月30日(日)

場 所 富山県西部体育センター

《Aグループ》

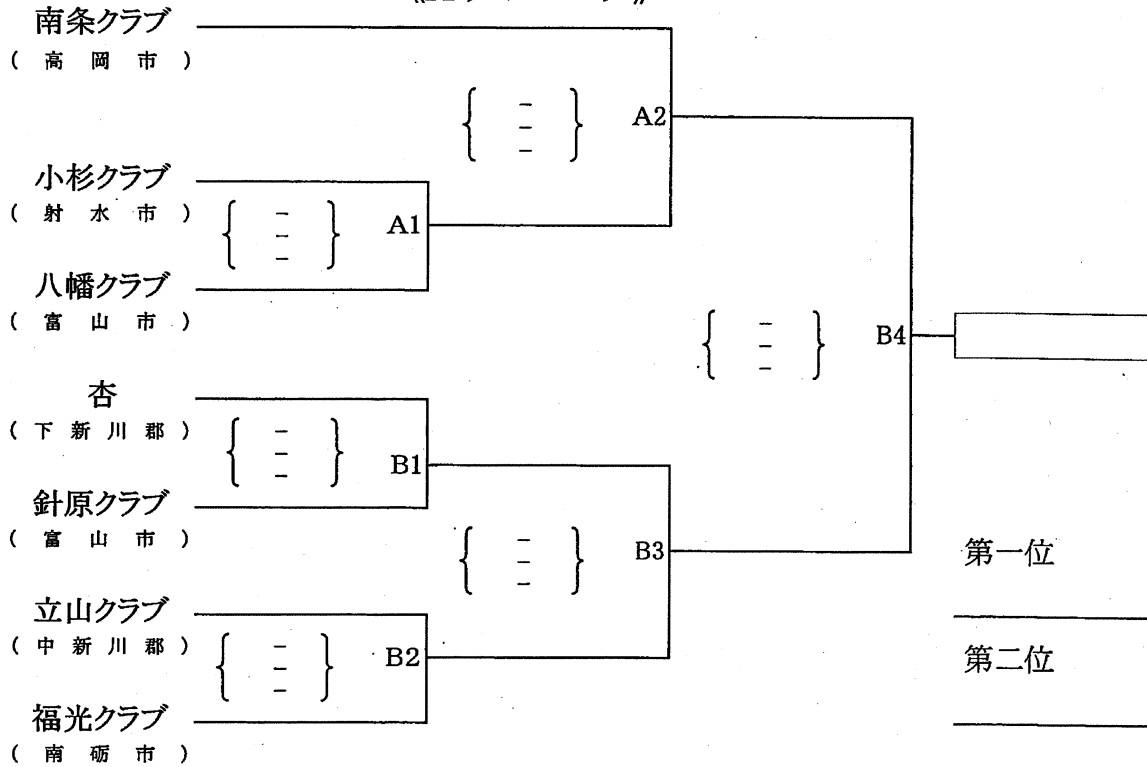

《Bグループ》

